

Hoofdcatalogus

Plinten, vloerprofielen en
accessoires



Uitgave 1 | September 2023

Döllken Profiles

SURTECO GROUP

Nieuwe producten

S 60 flex life met korte zachte lip



Meer informatie op pagina 14

Nieuw voorraadprogramma van de S 60 flex life Top



Meer informatie op pagina 12

Vakmanopleiding in het Eventcenter



Meer informatie op pagina 18



Cubu life 60
zonder zachte lippen

Meer info vanaf pagina 25

U vindt onze houten plinten online - Massief hout catalogus

Te vinden in het downloadgedeelte op onze website.



Nieuwe decors

Cubu flex life Decor + WASL design

Pagina 27 + 136



KSO 6

Pagina 17



Meer info vanaf pagina 47



Cubica
Light System 80

Speciale marker voor montage op een plint



Meer informatie op pagina 126



Uitbreektang



Pagina 125

Verstek-schaar



Pagina 129

Belangrijke wijzigingen in het assortiment en de meest recente online versie van de catalogus vindt u altijd online op onze website doellken-profiles.com

Perfekte afwerking voor elke vloer

Net zo divers als de moderne vloerbedekkingen zijn de varianten aan plinten van Döllken Profiles, die voor een perfecte overgang tussen vloer en wand zorgen. Van kernplint tot speciale profiel – de plaats van gebruik bepaalt het model. Of het nu gaat om een puur op kunststof gebaseerde oplossing of een hoogwaardige kernplint met

HDF-kern, alle producten worden voor en met de klant ontwikkeld en zijn dus perfect afgestemd op de eisen van de professionele vloerenlegger. Er worden regelmatig nieuwe, individuele collecties ontwikkeld - aangepast aan de huidige trends in bestaande vloeren zoals LVT, laminaat en textiel.

Van vloer tot plint



Decoratieve competentie is een van de belangrijkste capaciteiten van Döllken Profiles en maakt het bedrijf nagenoeg uniek in de branche. Met een onderscheidende decor-expertise worden actuele trends omgezet in succesvolle productoplossingen. Onze decorzoeker biedt

al meer dan 5000 plintaanbevelingen voor de huidige vloerencollecties. Klantgericht, duurzaam en servicegericht worden al meer dan 25 jaar innovatieve paden bewandeld bij de verwerking en productontwikkeling.

Bent u op zoek naar het juiste decor dat bij uw vloerbedekking past? Neem dan een kijkje in onze decorzoeker op www.doellken-profiles.com of in de Döllken Profiles app.



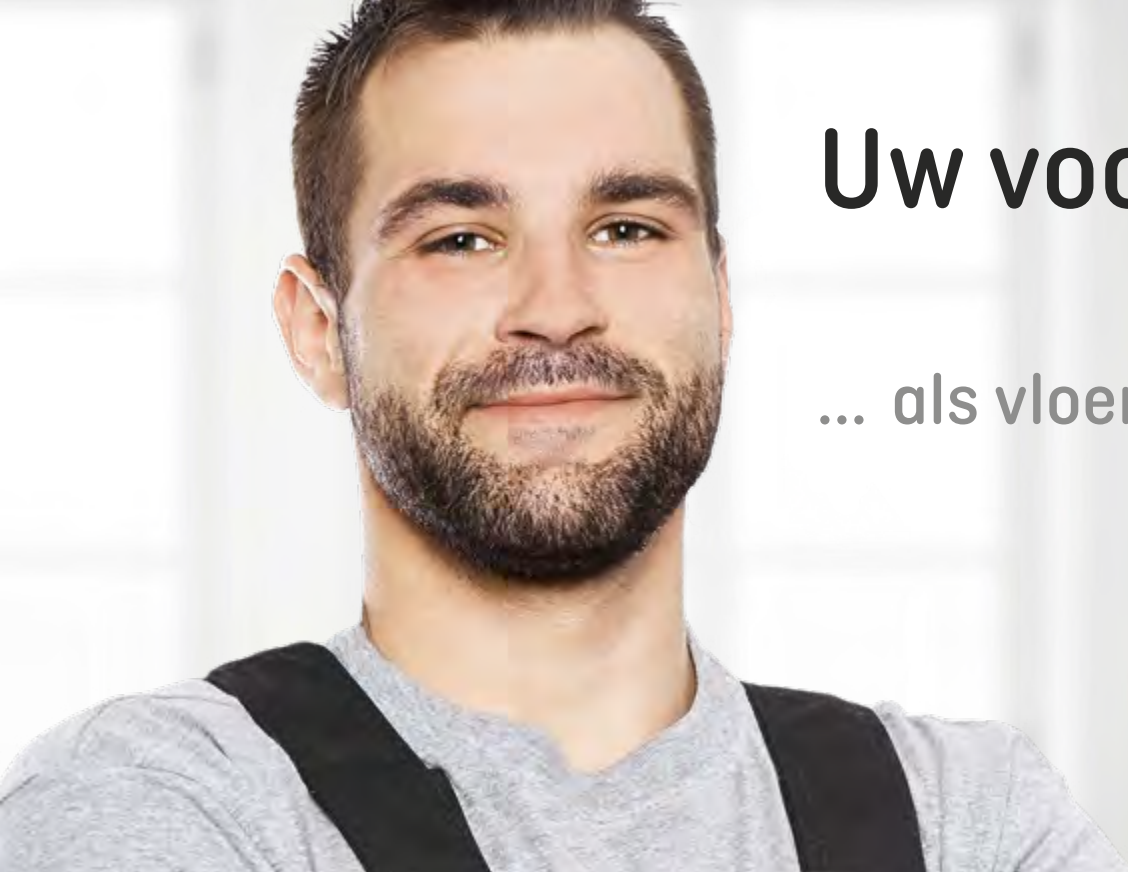

Uw voordelen

... als vloerenlegger

- Tijdbesparingen van 30-50% met de Döllken gereedschappen in vergelijking met andere gereedschapssystemen
- Duurzame producten met de hoogste kwaliteitsnormen
- De decors zijn afgestemd op de collecties van vele bekende vloerfabrikanten – nieuwe decors worden dagelijks toegevoegd
- Döllken Profiles producten leiden aantoonbaar tot minder klachten
- Snelle beschikbaarheid van alle producten - expresleveringen zijn ook mogelijk
- Nagenoeg landelijke beschikbaarheid dankzij samenwerking met bijna alle vloeren- en verfgroothandelaren in Duitsland en Oostenrijk

Onze diensten voor u:

- Gratis monsterbestelling voor alle artikelen
- Gratis training en workshops
- Overleg op locatie
- Verwerkingsinstructies en video's met talloze tips en stap-voor-stap-tutorials (www.doellken-profiles.com/de/verarbeitung)
- Huurapparaten of testapparaten bij tal van dealers
- Reparatieservice online of via de Döllken app
- Express en directe levering in samenwerking met de handel
- klantgerichte communicatie: Bel ons, stuur ons een e-mail of gebruik de Döllken Profiles app om contact met ons op te nemen

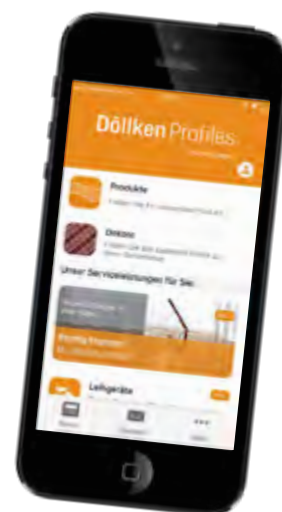

i



Wist u dat? Wij bieden u veel tips en trucs op YouTube. Bezoek ons op: www.youtube.com/DöllkenProfilesGmbH



Uw voordelen

... als dealer en
groothandelaar

- Producten op de markt
- Regelmatige ontwikkeling van nieuwe producten
- Snelle beschikbaarheid (uitgebreide voorraad van alle artikelen)
- Drop shipping rechtstreeks naar uw klanten op aanvraag
- Gratis afstemming van uw vloeren- collecties met onze plinten
- Publicatie van uw plintopdrachten in onze decorzoeker op aanvraag
- Gratis inhoud voor uw website, catalogi, enz.
- Uitgebreide buitendienst om u te ondersteunen
- Ondersteuning in de contractbusiness door speciale producties met kleine batchgroottes
- Ondersteuning bij het werk van de architect met bijbehorende documenten en monsters

Onze diensten voor u:

- Decorzoeker voor het snel toewijzen van bijpassende plinten
- Gratis monsterbestelling voor alle artikelen
- Gratis training voor kantoor- en buitendienstmedewerkers
- Huurgereedschap met korting (stans en lijmpistool) met 50% korting op de catalogusprijs
- Publicatie van de huuruitrusting in onze app
- Ondersteuning van uw buitendienst door gezamenlijke bezoeken aan uw klanten
- Regelmatig evenementen organiseren in uw vestiging, zoals stansdagen, schildersontbijten, enz.
- Publicatie van uw evenementen in onze app
- Marketingondersteuning voor sampling, POS-ontwerp, webwinkels, enz.



Bezoek ons op Facebook en Instagram voor meer handige informatie!

i

Legenda

Milieubescherming

Bij Döllken Profiles speelt milieubescherming een centrale rol in zowel de producten als het productieproces.



Greenguard Gold-certificering

Bijna alle producten van Döllken Profiles voldoen aan de strengste en meest uitgebreide eisen voor het verminderen van de uitstoot van verontreinigende stoffen in de binnenlucht en kunnen zonder aarzelen worden gebruikt in gevoelige omgevingen zoals scholen of zorginstellingen.



Emissie

Alle kernplinten hebben een zeer lage emissie. Er komen geen schadelijke organische verbindingen in de binnenlucht terecht.



Blauer Engel **NIEUW**

Bijna alle kerncentrales hebben het keurmerk Blauer Engel gekregen.

www.blauer-engel.de/uz176



Verdere certificeringen

Alle kernplinten zijn gemaakt van chloorvrije kunststof, zijn ISO 16000 gecertificeerd en hebben een lage uitstoot.



Alle kunststofplinten worden uitsluitend geproduceerd met ftalaatvrije weekmakers.



Onze zachte plinten zijn op verzoek ook verkrijgbaar als antibacteriële uitvoering in overeenstemming met NORM ISO22196:2011 en krijgen daarom het Biomaster-keurmerk.

Pictogram legenda



Döllken stansset



Döllken klemhendel-XL



Döllken smeltlijm



Döllken strokenfrees



Döllken plintschaar



Döllken verstekschaar



Döllken Easyscooter



Döllken uitbreektang



Döllken rubber hamer



Döllken Fugenfill



Döllken plintpennen



ClipStar Metall type G



Tape UZIN



Schroeven



Verstekzaag



Schroevendraaier met platte kop



Zijsnijtang of elektrische tang



Klimaatbestendig



Snelle montage



Slijvast



Waterafstotend



Slijvast ten minste slijpklassen R 10



Hetelucht pistool



Houd er rekening mee dat de decorillustraties en kleuren niet altijd honderd procent overeenkomen met het echte decor en dat er kleurafwijkingen kunnen zijn. Als u vooraf een bindend decor wilt hebben, gebruik dan eenvoudig onze voorbeeldservice in onze app!

Inhoud

	Pagina
Kernplinten	
Robuust en professioneel om mee te werken	8-43
LED- en kabelgootstrips	
Uitzonderlijke uitstraling en functionele eigenschappen perfect gecombineerd	44-51
Kunststofplinten	
Betrouwbare afwerking op een groot aantal vloerbedekkingen	52-71
Wand- en speciale profielen	
Schone afwerking van muren, deurkozijnen of verwarmingsbuizen	72-87
Zachte plinten	
Een harmonieuze verbinding tussen wand en vloer in een handomdraai	88-99
Vloerprofielen	
De optimale oplossing voor intensief gebruikte bereiken	100-115
Gereedschap	
Perfect afgestemd op de huidige vereisten	116-133
Keukenprofielen	
Zuivere aansluiting tussen werkblad en wand	134-142
Accessoires	
Handige hulpjes en allrounders voor dagelijks gebruik	143-153

Uw contact met onze klantenservice

Groothandel en vakhandel:
+49 3643 4170 711
info@doellken-profiles.com

Bouwmarkt:
+49 2383 910 00 717
kundencenter@praktikus.de

Industrie:
+49 2383 910 00 717
info@doellken-profiles.com

Ambachtsslieden en architecten:
+49 3643 4170 711
info@doellken-profiles.com

Wij zijn er voor u! Voor vragen buiten onze openingstijden kunt u ons ook een e-mail sturen. Wij nemen zo snel mogelijk contact met u op.





Kernplinten

Overtuigend in zowel praktische toepassing als in de ecologische balans

De kernplinten worden gekenmerkt door de volgende eigenschappen en voordelen:

- Hoogwaardige kernen van gecertificeerde naaldhoutvezels
- Bekleding met hoogwaardige polymeren
- Zeer robuust en duurzaam
- Zeer efficiënt tijdens de installatie, omdat alle kernplinten stansbaar zijn

Overzicht van kernplinten

[Groothandel | Alle verkooplijnen]

	Pagina
EP 60 flex life	11
S 60 flex life Top	12
S 60 flex life met korte zachte lip	14
Kernplint 60	15
S 100 life	16
KSO 6	17
Cubu flex life	24
Cubu life 60 zonder zachte lippen	25
Cubu flex life Decor	26
Cubu flex life Premium	28
Cubu flex life Stone & Style	29
Cubu flex life Touch & Style 60	30
Cubu flex life XL	32
Cubu flex life XL Touch & Style	33
Hamburgse stijl	36
D 60 life Top	37
C 60 life Top CV-plakplint 60	38
TS 60 life Top	40
TS 100 life Top	41
Tapijtkernplint 60	43



Bijna alle kernplinten hebben het keurmerk Blauer Engel gekregen! (behalve Cubu Premium en Cubu Stone & Style)

NIEUW



EP 60 flex life

Ook verkrijgbaar
in 80 mm
hoog
(minimale
afnamehoeveelheid
vanaf 500 m)

Geschikt voor de volgende soorten vloerbedekking

- Kernplinten speciaal voor designvloeren

Productinformatie

- HDF-kern, omhuld met de chloorvrije polyblend op basis van PP/TPE, met flexibele zachte lip boven en onder
- Decors afgestemd op de collecties designvloeren volgens samengestelde plinten (actuele lijsten op de website)
- De profieluiteinden kunnen uit het profiel gevormd worden met de Döllken plintstans zonder extra vormdelen



PVC
VRIJ

www.blauer-engel.de/uz176



TCF
totally
chlorine-
free

Aanbevelingen voor verwerking



Döllken
stansset



Döllken
smeltlijm



Döllken
plintschaar
(alleen voor EP 60 mm)

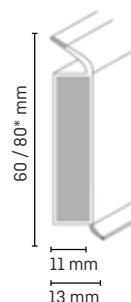

Scan nu en bekijk de
verwerkingstips!



Groothandel

- 1 VE = 10 x 2,5 m
[EP 60 ook los verkrijgbaar tegen meerprijs]

* Minimum bestelhoeveelheid vanaf 1000 m voor hoogte 80 mm

Kleuren

- meer dan 300 decors in het assortiment

[Speciale kleuren op aanvraag mogelijk]

U vindt het hele
decorassortiment
op onze
homepage of in
de app.

S 60 flex life Top

Korte
lengte
beschikbaar op
aanvraag!



Geschikt voor de volgende soorten vloerbedekking

- Kernlint voor alle soorten vloeren

Productinformatie

- HDF-kern, omhuld met de chloorvrije polyblend op basis van PP/TPE, met flexibele zachte lippen onder en boven



www.blauer-engel.de/uz176



Aanbevelingen voor verwerking



Döllken
stansset



Döllken
smeltijm



Döllken
uitbreektang



Döllken
plintschaar



Tape
UZIN

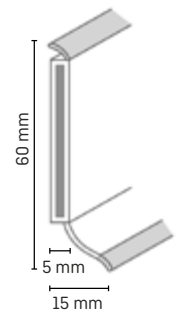

Groothandel

- 1 VE = 20 x 5,15 m
(op aanvraag ook
verkrijgbaar in 20 x 2,57 m)

Accessoires

- 1 VE = 10 stuks
- verkrijgbaar in de
volgende kleuren: 1013
wit, 1147 grijs



Eindkap
links/rechts













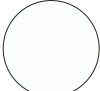





























Aansluiting

Modern nieuw assortiment:

- ✓ aangepast aan de huidige vloerbedekkingsdecors
- ✓ Uitbreiding van het decoratieve drukproces en gebruik van nieuwe embossingen

Nieuw voorraad-programma

38 nieuwe decors & 2 nieuwe kleuren

										
1408 wit	1246 platina zilver	2491 dennenwit	2452 calistoga cream	2989 blond limed oak	2813 island oak honey	2619 essen blond	2022 vintage oak grey	2330 essen wit	3606 zomereiken natuur	2032 twist
										
2511 bleached ash	2369 hal rustiek	3483 natural place	2646 natuurlijke esdoorn	2412 tuscanly walnut	2254 light classic oak	2388 eiken victoria	2518 scandin. country plank	2487 wild oak	2639 scandinav. pine	2364 fruitboom medium
										
2425 alba oak cottage	2396 eiken orient	2573 western oak	3101 grant oak brown	2493 eiken classic	2324 gold eiken rustiek	3621 zomer-eiken greige	2660 chene gris	2495 eiken grijs	2645 grey limed oak	2698 rustic pine warm
										
2447 calistoga grey	2574 country oak	2976 spirit oak silver	2402 honingeiken	2567 sommee-eiken	2449 aruba	3889 zomer-beuken natuur				

22 populaire kleuren & decors blijven in het voorraad-programma

										
1005 wit	1013 wit	1145 wit	1012 lichtgrijs	1147 grijs	1209 antraciet	1144 zwart	1148 beige	1152 (M60) zilver metallic	1168 (M60) alumetallic	1245 champagne
										
2780 boogie	2781 salsa	2782 quartet	2365 eiken licht	2395 walnoot island	2570 native oak	2339 eiken klassiek	2357 plank country gebeitst	2485 smoked oak white	2572 fashion oak	2571 vintage desert

S 60 flex life met korte zachte lip

NIEUW

Geschikt voor de volgende soorten vloerbedekking

- Kernplint voor alle soorten vloeren

Productinformatie

- HDF-kern, omhuld met de chloorvrije polyblend op basis van PP/TPE, met flexibele zachte lippen onder en boven



Aanbevelingen voor verwerking



Döllken stansset



Döllken smeltijm



Döllken uitbrektang



Döllken plintschaar



Tape UZIN

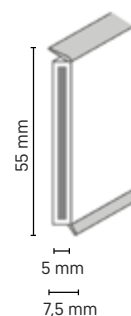

Groothandel

- 1 VE = 20 x 5,15 m
(op aanvraag ook verkrijgbaar in 20 x 2,57 m)

Kleuren

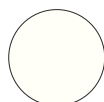

1013
wit

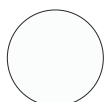

1408
wit



1147
grijs



1012
lichtgrijs



1209
antraciet



1144
zwart

Kernplint 60

Ook op
aanvraag verkrijgbaar
in 80 mm
hoog!
(minimale
afnamehoeveelheid
vanaf 1000 m)

Geschikt voor de volgende soorten vloerbedekking

- Kernplint voor alle soorten vloeren

Productinformatie

- HDF-kern, omhuld met de chloorvrije polyblend op basis van PP/TPE, met flexibele zachte lippen onder



www.blauer-engel.de/uz176

Aanbevelingen voor verwerking



Döllken
stansset



Döllken
smeltijm



Döllken
uitbrektang



Döllken
plintschaar

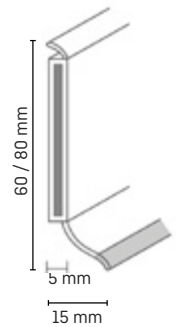

Alle verkooplijnen

- 1 VE = 20 x 2,55 m [60 mm hoog]
- 1 VE = 10 x 2,575 m [80 mm hoog]

Accessoires

Verkrijgbaar als:

- ZB: 1 VE = 5 x 2 stuks
- GP: 1 VE = 1 x 50 stuks



Binnen-
hoek



Buitenhoek



Eindkappen
(links en
rechts)

Kleurselectie voor ZB-verpakking:

eiken
rustieke eik
wit
zilvergrijs
zwart

esdoorn
beuk
beige
beuken donker
donkergrijs

Kleurselectie voor bulkverpakking:

eiken
wit
donkergrijs
esdoorn
beuken licht

zwart

Kleuren Kernplint 60

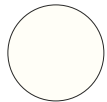

1013

wit



1132

wit



1147

grijs



1131

grijs



1144

zwart



1230

wit



1231

lichtgrijs



1235

beige



1232

donkergrijs



3002

beuken

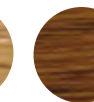

3004

eiken ruffino



3005

eiken beige



3006

maple london



3007

maple country



3008

ahorn



3012

walnoot



3013

walnoot
licht



3014

eiken natuur



3018

beuken licht



3019

beuken



3020

eiken



3021

aspens eiken
licht

Kleuren Kernplint 80

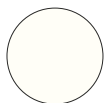

1013

wit



1012

lichtgrijs



1147

grijs



0110

zwart

S 100 life

Korte
lengte
op aanvraag
verkrijgbaar!

Geschikt voor de volgende soorten vloerbedekking

- Kernlint voor alle soorten vloeren

Productinformatie

- HDF kern, omhuld met de chloorvrije polyblend op basis van PP/TPE, met flexibele zachte lippen onder



www.blauer-engel.de/uz176



Aanbevelingen voor verwerking



Döllken
stansset



Döllken
smeltijm



Döllken
uitbrektang



Tape
UZIN

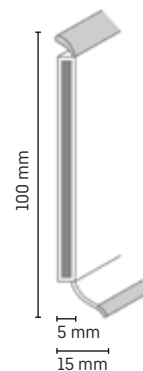

Groothandel

- 1 VE = 10 x 5,15 m

Kleuren

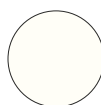

1013
wit



1145
wit



1148
beige



1082
bruin



1144
zwart



2545
eiken licht



2542
beuken licht



1012
lichtgrijs



1147
grijs

(Speciale kleuren op aanvraag mogelijk)



Scan nu en bekijk de verwerkingstips op
ons YouTube-kanaal!

Geschikt voor de volgende soorten vloerbedekking

- Kernplint voor alle soorten vloeren

Productinformatie

- HDF-kern, omhuld met de chloorvrije polyblend op basis van PP/TPE, met flexibele zachte lippen onder



www.blauer-engel.de/uz176

Aanbevelingen voor verwerking



Döllken stansset



Döllken smeltijm



Döllken uitbreektang



Döllken plintschaar

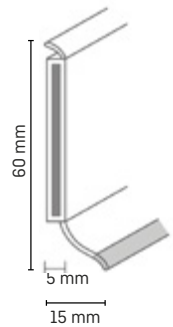

Groothandel

- 1 VE = 20 x 5,15 m

Accessoires

- GP: 1 VE = 1 x 50 stuks



Binnenhoek



Buitenhoek



Eindkappen
(links en rechts)

Kleurselectie voor bulkverpakking:
eiken, wit, grijs, beuken licht

Kleuren

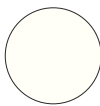

1013
wit



1014
licht beige



1012
lichtgrijs



1082
bruin



1147
grijs



1144
zwart



1145
wit



1148
beige



2772
beuken
andante



2542
beuken licht



2543
beuken



2545
eiken licht



2548
grenen



2549
houtgrijs



2551
hout wit

Alle verkooplijnen

- 1 VE = 20 x 2,575 m

Accessoires

- ZB: 1 VE = 5 x 2 stuks



Binnenhoek



Buitenhoek



Eindkappen
(links en rechts)

Kleurselectie voor ZB-verpakking:
eiken, eiken rustiek, lichtgrijs, wit, grijs, zwart, ahorn, beuken, eiken beige, beuken donker

Kleuren

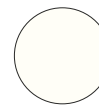

1013
wit



2545
eiken licht



1147
grijs

Vakman- opleiding in ons • Eventcenter

Van professionals voor
professionals

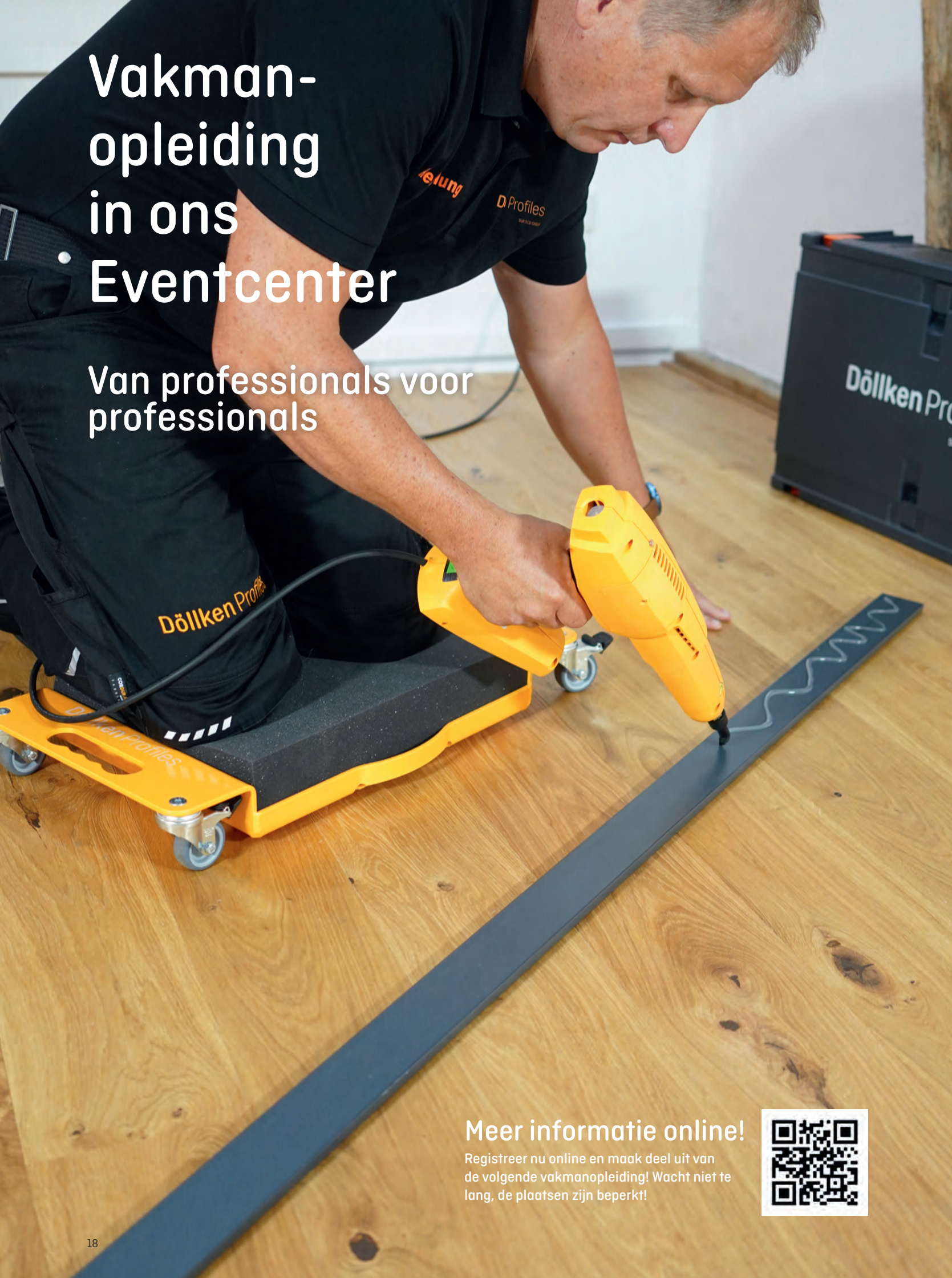

Meer informatie online!

Registreer nu online en maak deel uit van
de volgende vakmanopleiding! Wacht niet te
lang, de plaatsen zijn beperkt!



U kunt 2 dagen volledige professionele kennis verwachten over het onderwerp plinten leggen voor slechts €100 eigen* bijdrage.

*per persoon excl. btw. De volgende diensten zijn inbegrepen: Hotel, maaltijden, kaderprogramma, voucher voor gereedschap, excl. eigen aankomst en vertrek. Voor evenementen zonder overnachting wordt het bedrag ingehouden als borg en terugbetaald na deelname. Bij niet-deelname of annulering binnen 4 weken voor het evenement wordt het bedrag ingehouden.

Ons Eventcenter op een idyllische locatie - dicht bij de metropool Dortmund.



Drei-Eichen-Weg 5
59069 Hamm



Eventcenter in Hamm

Theorie & Praktijk:
Plinten stansen, lijmen en leggen – praktische oefeningen voor elke deelnemer met waardevolle tips & trucs van onze toepassingstechnici en presentatie van onze nieuwe producten



Workshops / Trainingen

Een kijkje achter de schermen:
Fabrieksrondeleiding bij plintenfabrikant Döllken Profiles in Bönen met boeiende inzichten.



Rondeleiding fabriek

Wij organiseren een geschikt sociaal programma (bijv. stadionrondeleiding bij BVB) met catering en hotelaccommodatie. Er zijn ook exclusieve promoties zoals stanssetonderhoud en vouchers resp. kortingen voor Döllken gereedschap.



Kaderprogramma & exclusieve promoties

De veelzijdigheid van de Cubu-familie

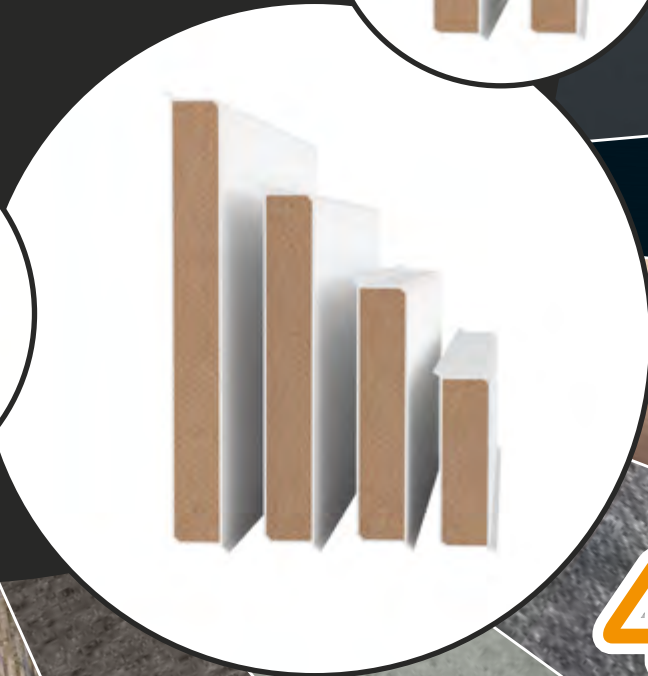
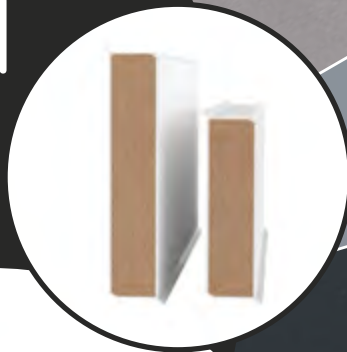

2 Diktes

2 Vormen

4 Hoogtes

5 Typen oppervlak

Kan afzonderlijk op verschillende manieren worden gecombineerd: U hebt de keuze

Stel nu op
aanvraag uw eigen
individuele
Cubu samen!



Alle kernplinten met dit label in de catalogus kunnen op verzoek worden gecombineerd.

myCUBU

..... houten kern van 11 en 16 mm (overlap respectievelijk 13 mm resp. 18 mm)

..... Cubische vorm en Hamburgse stijl

..... 40, 60, 80, 100 mm

..... Unikleurige kunststofoppervlakken, haptische kunststoffolies, chloorvrije kunststoffolies, melaminefolies, echte metaalfolies

De Cubu-familie

De voordelen op rij

- ✓ Stansbaar: Gesloten hoeken, geen visuele breuken door opengesneden randen, gebruikte silicone of extra vormdelen
- ✓ Slijtvast en robuust tegen schokken, vuil en vocht
- ✓ Efficiënt te verwerken, snelle ongecompliceerde installatie
- ✓ Waterafstotende kunststofcoating





www.blauer-engel.de/uz176



Greenguard-gecertificeerd: kan zonder aarzeling worden gebruikt in gevoelige omgevingen zoals scholen of zorginstellingen.

Bijna alle kernplinten* hebben het keurmerk Blauer Engel gekregen: Dit betekent dat het hout in de kern afkomstig is uit duurzame bosbouw om onze natuur te behouden en bovendien zijn de plinten onschadelijk voor de gezondheid, omdat ze weinig emissie en verontreinigende stoffen bevatten.

Gezonde leefomgeving: Met onze PVC-vrije Cubu plinten kunt u er zeker van zijn dat uw huis vrij blijft van schadelijke stoffen.

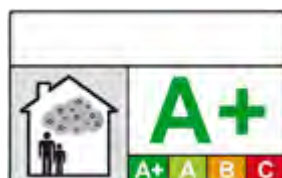

*behalve Cubu Premium en Cubu Stone & Style



Geschikt voor de volgende soorten vloerbedekking

- Kernplint voor alle soorten vloeren

Productinformatie

- HDF-kern, omhuld met de chloorvrije polyblend op basis van PP/TPE, met flexibele zachte lippen onder en boven
- De profieluiteinden kunnen uit het profiel gevormd worden met de Döllken plintstans zonder extra vormdelen



www.blauer-engel.de/uz176

Aanbevelingen voor verwerking



Döllken stansset



Döllken smeltijm



Döllken Fugenfill-set



Döllken plintschaar (alleen voor Cubu 60 mm)

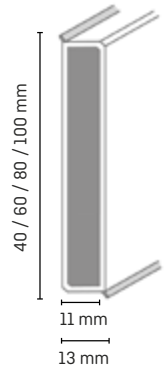

Alle verkooplijnen

- 1 VE = 10 x 2,5 m

Accessoires

- 1 VE = 5 x 2 stuks



Hoekblokken als binnen- en buitenhoek

Kleurselectie
1013 wit
1063 zilver

Scan nu en bekijk de verwerkingstips op ons YouTube-kanaal!



Kleuren

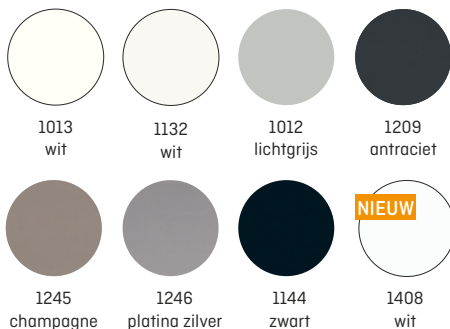

[Speciale kleuren op aanvraag mogelijk]

Vier verschillende hoogtes – beschikbare kleuren:

Cubu flex life	40 mm	60 mm	80 mm	100 mm
1013 wit	✓	✓	✓	✓
1132 wit	✓	✓	✓	✓
1408 wit	-	✓	✓	-
1012 lichtgrijs	✓	✓	✓	✓
1209 antraciet	✓	✓	✓	✓
1245 champagne	✓	✓	✓	✓
1246 platina zilver	✓	✓	✓	-
1144 zwart	-	✓	✓	✓

Cubu life 60

NIEUW!

zonder
zachte
lippen

Geschikt voor de volgende soorten vloerbedekking

- Kernplint voor alle soorten vloeren

Productinformatie

- HDF-kern, omhuld met de chloorvrije polyblend op basis van PP/TPE, zonder flexibele zachte lippen
- Kernplinten zonder zachte lippen om de overgang tussen plint, vloer en wand bij sterke oneffenheden in de wand en vloer individueel te kunnen repareren met siliconen
- Bijzonder geschikt voor bijv. oude gebouwen
- Bewezen voordelen van de Cubu-serie: bestand tegen vocht, vuil en schokken
- De profieluiteinden kunnen uit het profiel gevormd worden met de Döllken plintstans zonder extra vormdelen

Aanbevelingen voor verwerking



Döllken
stansset



Döllken
smeltijm



Döllken
Fugenfil-set



Döllken
plintschaar

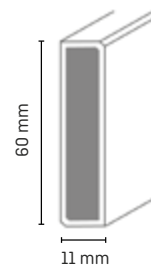

www.blauer-engel.de/uz176

Alle verkooplijnen

- 1 VE = 10 x 2,5 m

Kleuren

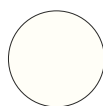

1013
wit

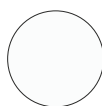

1408
wit

Accessoires

- 1 VE = 5 x 2 stuks



Hoekblokken
als binnen- en
buitenhoek

Kleurselectie
1013 wit

Cubu flex life Decor

Nieuwe
decors

myCUBU

Geschikt voor de volgende soorten vloerbedekking

- Kernplint voor alle soorten vloeren

Productinformatie

- HDF kern, omhuld met de chloorvrije polyblend op basis van PP/TPE
- Met flexibele zachte lippen onder en boven
- Ontwerp over de hele lengte, inclusief bedrukte zachte lippen
- Decors zijn afgestemd op veel gangbare designbekledingen
- Profieluiteinden kunnen uit het profiel gevormd worden met de Döllken plintstans zonder extra vormdelen

Aanbevelingen voor verwerking



Döllken
stansset



Döllken
smeltlijm



Döllken
plintschaar

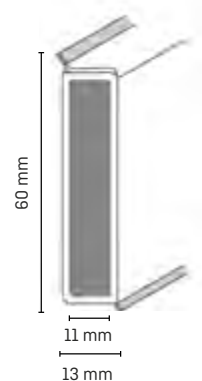

Alle verkooplijnen

- 1 VE = 10 x 2,5 m

Kleuren (keuze uit meer dan 300 decors)







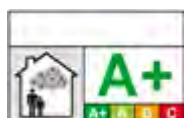























(Speciale kleuren op aanvraag mogelijk)

Ervaar een perfecte harmonieuze verbinding tussen de plint en uw gewenste designvloer met onze doorlopend bedrukte designplint. De bedrukte zachte lippen zorgen voor een aantrekkelijke en uniforme uitstraling in uw ruimtes.



www.blauer-engel.de/uz176



- | | | | | | | | | | | |
|---|---|---|---|--|---|---|---|---|--|--|
| 
2003
nordic ash | 
2004
classic oak dark | 
2015
filler eff light | 
2368
zandsteen natuur | 
2391
cambridge | 
2396
eiken orient | 
2447
calistoga grey | 
2452
calistoga cream | 
2494
essen blond | 
2495
eiken grijs | 
2568
eiken rustiek |
| 
2698
rustic pine warm | 
2573
western oak | 
2589
royal oak | 
2719
iceland | 
2773
plank-wood | 
2813
island oak honey | 
2986
white ash | 
3058
cc67523 | 
3096
lunar greige | 
3101
grant oak brown | 
3483
natural place |
| 
3594
sherman oak | 
3595
kentucky oak | 
3600
sebastian oak | 
3604
texas oak | 
3620
eiken sheffield bruin | 
3776
sommer oak | | | | | |

Meer dan 300 decors in het assortiment - op aanvraag leverbaar!

i

Cubu flex life Premium

Ook
verkrijgbaar
in 80 mm
hoog!*

myCUBU

Geschikt voor de volgende soorten vloerbedekking

- Kernplint met afwerking van echt metaal, waardoor het ideaal is als designelement voor een verfijnd vloerontwerp

Productinformatie

- HDF-kern, omhuld met de chloorvrije polyblend op basis van PP/TPE, met flexibele zachte lip boven en onder
- Afwerking met een echte metaalfolie
- Flexibele wand- en vloerlippen passen zich aan de oneffenheden van het betreffende oppervlak aan
- De profieluiteinden en de binnen- en buitenhoeken kunnen uit het profiel gevormd worden met de Döllken plintstans zonder extra vormdelen

Aanbevelingen voor verwerking



Döllken
stansset



Döllken
smeltijm



Döllken
plintschaar
(alleen voor Cubu 60 mm)



Hetelucht-pis-
tool

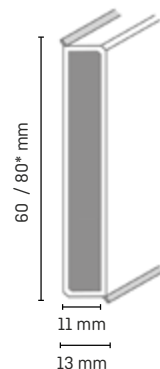

Alle verkooplijnen

- 1 VE = 10 x 2,5 m (60 hoog ook los verkrijgbaar tegen meerprijs)

Kleuren



1190*
roestvrij staal



1193
koper licht

* 80 hoog is alleen
beschikbaar voor decor
1190 (roestvrij staal)!

i

[Speciale kleuren op aanvraag mogelijk]

Tips van een professional: Verwarm het uitgestanste gedeelte met behulp van een hetelucht pistool en de speciale folie van echt metaal kan zonder problemen in de buitenste hoek worden gevormd.



Scan nu de QR-code en
bekijk de video!

Geschikt voor de volgende soorten vloerbedekking

- Kernplint speciaal voor vloerbedekkingen met steendecors en betonlook

Productinformatie

- HDF-kern, omhuld met de chloorvrije polyblend op basis van PP/TPE, met flexibele zachte lippen onder en boven
- De profieluiteinden en de binnen- en buitenhoeken kunnen uit het profiel gevormd worden met de Döllken plintstans zonder extra vormdelen
- Slijtvast en bestand tegen klimaatveranderingen
- Trendy looks van steen en beton



Aanbevelingen voor verwerking



Döllken stansset



Döllken smeltlijm



Döllken plintschaar

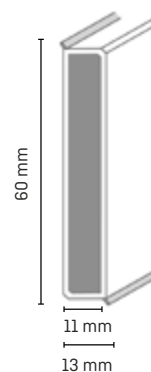

Alle verkooplijnen

- 1 VE = 10 x 2,5 m (60 hoog ook los verkrijgbaar tegen meerprijs)

Kleuren



(Speciale kleuren op aanvraag mogelijk)

Tips van een professional:

Voor een optimale ondersteuning van de kernplint is het aan te raden om de steunbokken te gebruiken die bij de stansset worden geleverd. U vindt deze op pagina 119.



Cubu flex life Touch & Style 60

Voelbaar oppervlak in natuurlijke look

myCUBU

Geschikt voor de volgende soorten vloerbedekking

- Kernplinten met een driedimensionaal bedrukte film voor laminaatvloeren

Productinformatie

- HDF-kern, omhuld met de chloorvrije polyblend op basis van PP/TPE, met flexibele zachte lippen onder en boven
- De profieluiteinden en de binnen- en buitenhoeken kunnen uit het profiel gevormd worden met de Döllken plintstans zonder extra vormdelen
- Natuurlijke look met een speciaal gevoel, dankzij de driedimensionale reliëffolie in natuurlijke decors

Aanbevelingen voor verwerking



Döllken stansset



Döllken smeltijm



Döllken plintschaar

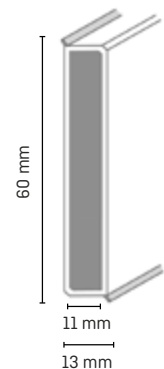

Alle verkooplijnen





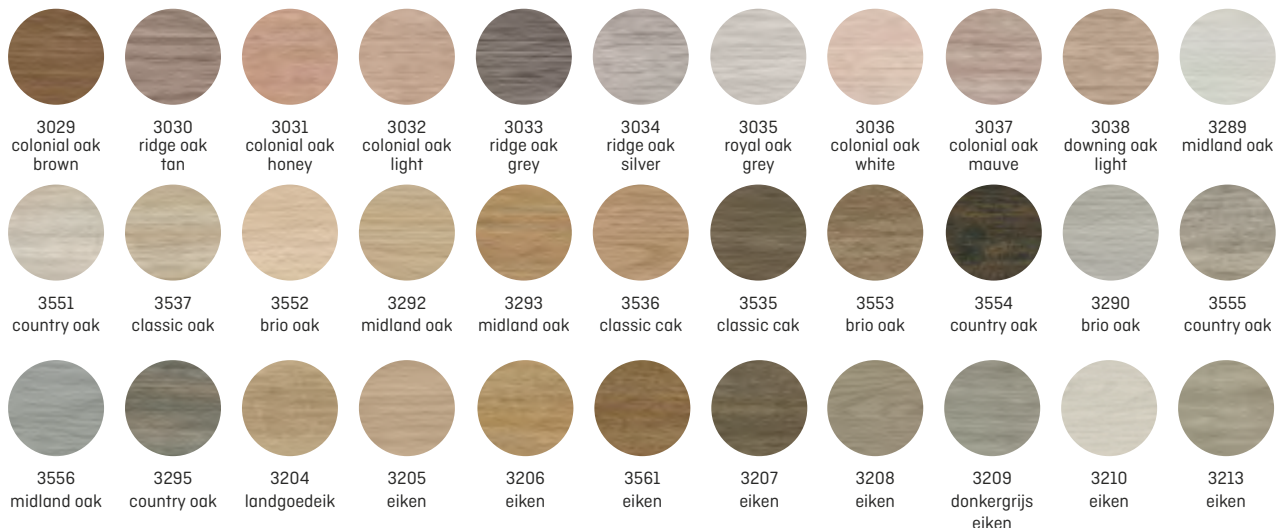



















- 1 VE = 10 x 2,5 m
[60 hoog ook los verkrijgbaar tegen meerprijs]

Kleuren





[Speciale kleuren op aanvraag mogelijk]

										
3214 eiken	3215 eiken	3216 geborsteld eiken bruin	3217 eiken	3218 eiken	3219 eiken	3220 eiken	3221 eiken grijs	3222 eiken	3223 eiken	3229 noordkaap eiken
										
3230 noordse zandeik	3231 skagen eik	3232 stockholmse eik	3233 iJslandse eik	3234 toendra eik	3235 grijze schuureik	3236 weide eik	3237 schuur eiken	3238 weide eik	3239 vintage grijze eiken	3240 landgoed eiken
										
3291 eiken zand	3294 eiken heide	3538 eiken klassieker	3777 zweeds eiken							



Geschikt voor de volgende soorten vloerbedekking

- Kubische plinten voor alle soorten vloeren, vooral voor het afdekken van uitzetvoegen bij laminaat

Productinformatie

- HDF-kern, omhuld met de chloorvrije polyblend op basis van PP/TPE, met flexibele zachte lippen onder en boven
- De profieluiteinden en de binnen- en buitenhoeken kunnen uit het profiel gevormd worden met de Döllken plintstans zonder extra vormdelen
- meer mogelijkheden voor het bedekken van uitzetvoegen tot 18 mm, vooral bij gebruik met laminaatvloeren

Aanbevelingen voor verwerking



Döllken stansset



Döllken klemhendel-XL voor stansset



Döllken smeltlijm



Döllken Fugenfill-set

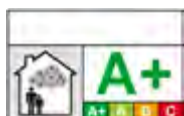
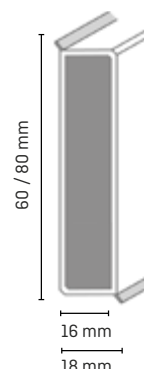

www.blauer-engel.de/uz176

Alle verkooplijnen

- 1 VE = 6 x 2,5 m (Cubu XL met 80 mm hoog)
- 1 VE = 8 x 2,5 m (Cubu XL met 60 mm hoog)

Accessoires

- 1 VE = 5 x 2 stuks



Hoekblokken als binnen- en buitenhoek

Kleurselectie 1013 wit

Kleuren



(Speciale kleuren op aanvraag mogelijk)

Nu scannen: Verwerkingstips



Tips van een professional:

Voor een optimale ondersteuning van de kernplint is het aan te raden om de steunbokken te gebruiken die bij de stansset worden geleverd. U vindt deze op pagina 119.



Twee verschillende hoogtes – beschikbare kleuren:

Cubu flex life XL	60 mm	80 mm
1013 wit	✓	✓
1132 wit	✓	✓
1012 lichtgrijs	–	✓
1408 wit	✓	✓

Cubu flex life XL Touch & Style

Voelbaar oppervlak in natuurlijke look



Geschikt voor de volgende soorten vloerbedekking

- Kernplinten met een driedimensionaal bedrukte film voor laminaatvloeren

Productinformatie

- HDF-kern, omhuld met de chloorvrije polyblend op basis van PP/TPE, met flexibele zachte lippen onder en boven
- De profieluiteinden en de binnen- en buitenhoeken kunnen uit het profiel gevormd worden met de Döllken plinstans zonder extra vormdelen
- Natuurlijke look met een speciaal gevoel, dankzij de driedimensionale reliëffolie in natuurlijke decors
- speciaal aanbevolen voor laminaatvloeren
- extra dikke plint voor grote uitzetvoegen

Aanbevelingen voor verwerking



Döllken stansset



Döllken klemhendel-XL voor stansset



Döllken smeltlijm

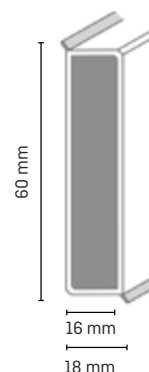

Alle verkooplijnen

- 1 VE = 8 x 2,5 m (tegen meerprijs ook los verkrijgbaar)

Kleuren

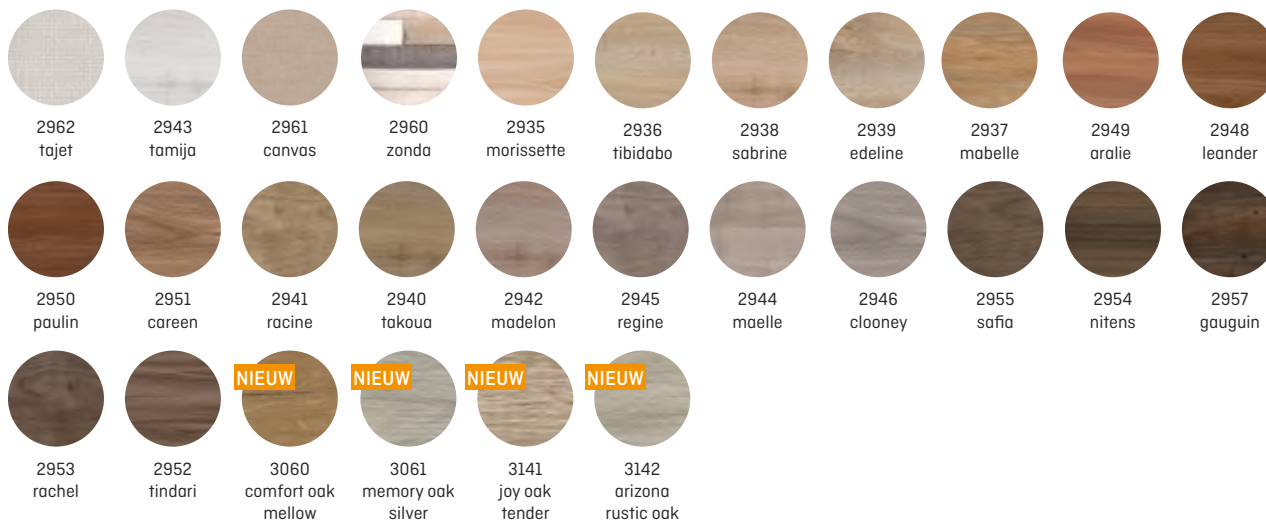

[Speciale kleuren op aanvraag mogelijk]

Les Couleurs® Le Corbusier®

63 Originele
Les Couleurs®
Le Corbusier®
Kleuren op plinten

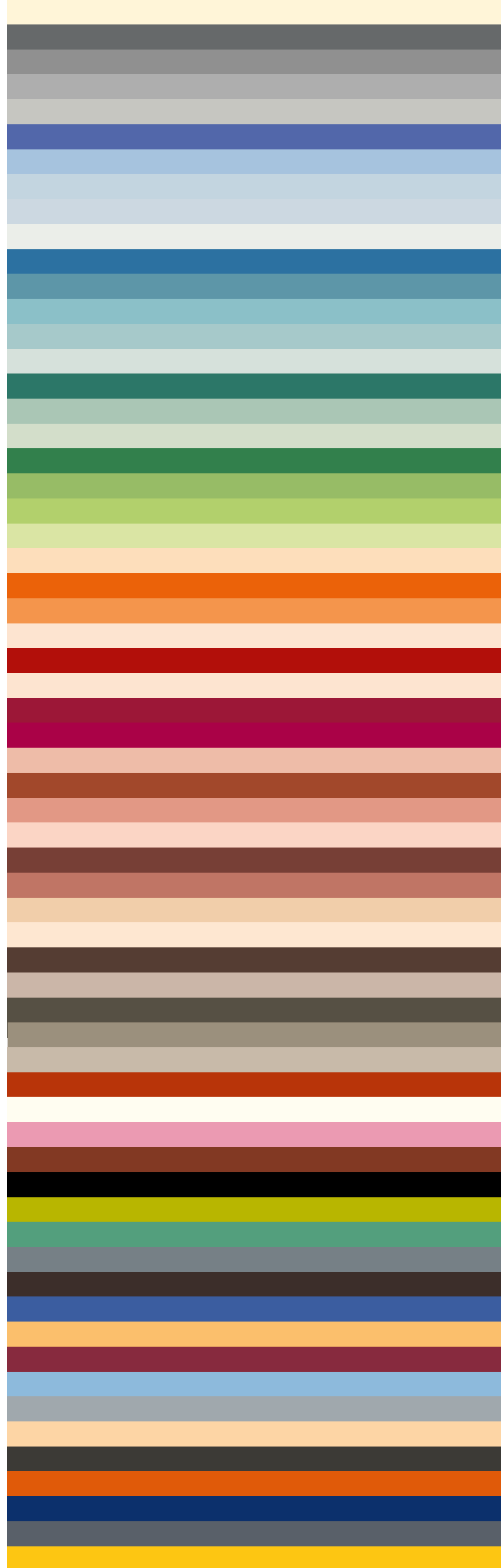
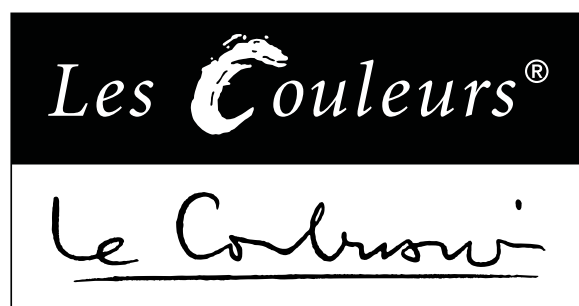

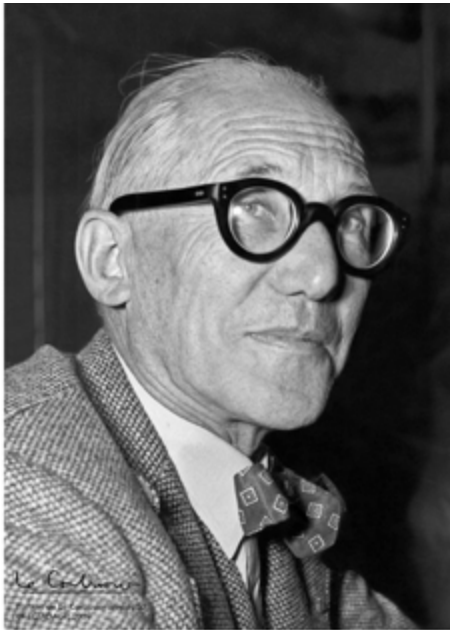

© FLC/ADAGP

Le Corbusiers kleurkeuze was puur subjectief. Op basis van zijn eigen kosmos koos hij kleurtinten uit de natuur en die met historische, artistieke en associatieve achtergronden. Misschien is het deze subjectiviteit van een briljante geest die de esthetiek van de twee collecties zo uniek maakt, die zelfs na vele decennia nog niets van hun gratie, energie en aanwezigheid hebben verloren. Alle kleuren van de kleurentoetsenborden kunnen harmonieus met elkaar gecombineerd worden. De "Polychromie architecturale" is daarom voor veel architecten en ontwerpers tegelijkertijd een praktisch hulpmiddel en een kunstwerk.

Het bijzondere aan het kleursysteem Les Couleurs® Le Corbusier van de wereldberoemde pionier van de moderne architectuur Le Corbusier is dat elk van de 63 kleuren gecombineerd kan worden met elke andere kleur van het systeem.

Decors en levertijden op aanvraag

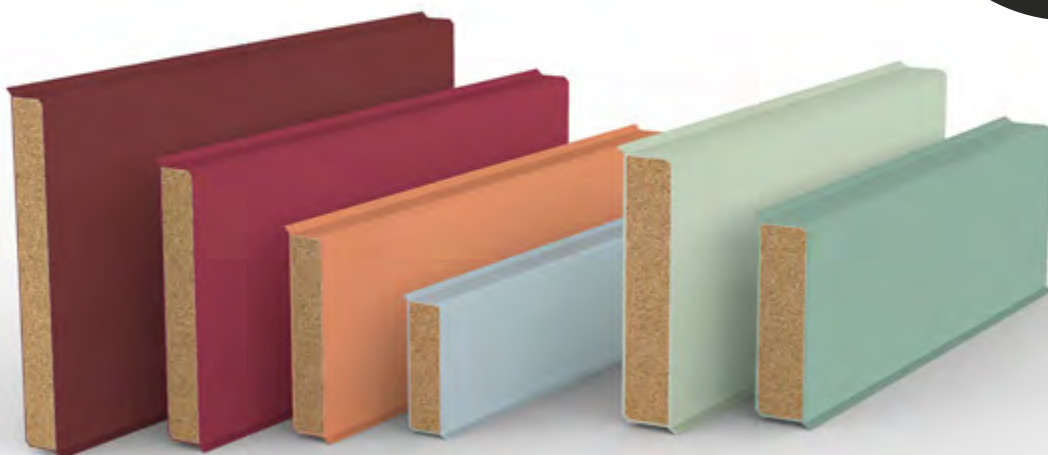

Hamburgse stijl



Geschikt voor de volgende soorten vloerbedekking

- Kernplinten in klassieke stijl voor houten of laminaatvloeren

Productinformatie

- HDF-kern, omhuld met de chloorvrije polyblend op basis van PP/TPE, met flexibele zachte lippen onder en boven
- De profieluiteinden en de binnen- en buitenhoeken kunnen uit het profiel gevormd worden met de Döllken plintstans zonder extra vormdelen
- Slijtvast en bestand tegen klimaatveranderingen
- Klassiek, tijdloos ontwerp voor universeel gebruik

Aanbevelingen voor verwerking



Döllken stansset



Döllken klemhendel-XL voor het stansapparaat



Döllken smeltlijm



Döllken Fugenfill

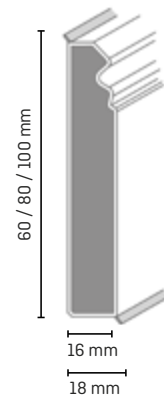

www.blauer-engel.de/uz176

Alle verkooplijnen

- 1 VE = 8 x 2,5 m (Hamburgse stijl in 60 mm hoog)
- 1 VE = 6 x 2,5 m (Hamburgse stijl in 80 mm hoog)
- 1 VE = 7 x 2,5 m (Hamburgse stijl in 100 mm hoog)

Tips van een professional:

Voor een optimale ondersteuning van de kernplint is het aan te raden om de steunbokken te gebruiken die bij de stansset worden geleverd. U vindt deze op pagina 119.



Kleuren

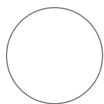

1013
wit



1144
zwart



1408
wit

(Speciale kleuren op aanvraag mogelijk)

Drie verschillende hoogtes – beschikbare kleuren:

Hamburgse stijl	60 mm	80 mm	100 mm
1013 wit	✓	✓	✓
1408 wit	✓	✓	–
1144 zwart	✓	✓	–

D 60 life Top

Alleen verkrijgbaar in 5,15 m-uitvoering!

Nu ook verkrijgbaar zonder afdichtlip!

i

Geschikt voor de volgende soorten vloerbedekking

- Kernplint speciaal voor het verlijmen van vloerstroken

Productinformatie

- HDF kern, omhuld met de chloorvrije polyblend op basis van PP/TPE, met flexibele onderlip
- Voor het verlijmen van stroken vloerbedekking, geschikt voor een vloerbedekkingdikte van 4,5 mm
- De bedekkingsstroken voor het ontwerp kunnen ook worden gestanst met aandruk-inzetstukken voor de stansset 2001



www.blauer-engel.de/uz176

Aanbevelingen voor verwerking



Döllken stansset



Döllken smeltlijm



Döllken plintschaar



Döllken strokenfrees



Tape UZIN



Döllken uitbrektang

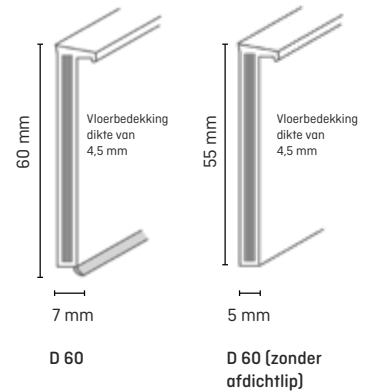

Groothandel

- 1 VE = 20 x 5,15 m

Accessoires

Eindkappen:

- 1 VE = 10 stuks



Eindkap links/rechts

Kleurselectie 1013 wit



Aandruk-inzetstukken

Aandruk-inzetstukken:
1 VE = 1 set (2 stuks)



Tips van een professional:

De designbekledingen kunnen ook met de aandruk-inzetstukken op de stansset 2001 worden gestanst en op maat worden gesneden met de flexibele strokenfrees.

Kleuren D60



1013 wit

1064 zilvergrijs

1083 roestvrijstaal

1010 cappuccino

1144 zwart



1244 steengrijs



1245 champagne



1246 platina zilver



1209 antraciet

[Speciale kleuren op aanvraag mogelijk]

Kleuren [D60 zonder afdichtlip]



1013 wit

1083 roestvrijstaal

1010 cappuccino



1091 chocoladebruin



1244 steengrijs



1246 platina zilver

C 60 life Top | CV-plakplint 60

Ook verkrijgbaar in 100 mm hoog!
(op aanvraag)



Geschikt voor de volgende soorten vloerbedekking

- Kernplint speciaal voor het verlijmen van vloerstroken

Productinformatie

- HDF kern, omhuld met de chloorvrije polyblend op basis van PP/TPE, met flexibele onderlip
- voor het verlijmen van stroken vloerbedekking
- geschikt voor een vloerbedekkingdikte van 4,5 mm
- De bedekkingsstroken voor het ontwerp kunnen ook worden gestanst met aandruk-inzetstukken voor de stansset 2001



www.blauer-engel.de/uz176

Aanbevelingen voor verwerking



Döllken stansset



Döllken smeltlijm



Döllken plintschaar



Döllken strokenfrees



Tape UZIN



Döllken uitbrektang

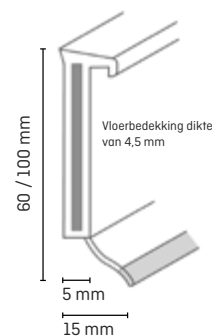

Groothandel

- 1 VE = 20 x 5,15 m

Accessoires



Aandruk-inzetstukken

Aandruk-inzetstukken:
1 VE = 1 set (2 stuks)

Kleuren



[Speciale kleuren op aanvraag mogelijk]

Alle verkooplijnen

- 1 VE = 20 x 2,55 m

Accessoires



Aandruk-inzetstukken

Aandruk-inzetstukken:
1 VE = 1 set (2 stuks)

Kleuren

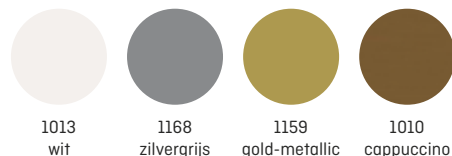

Tips van een professional:

De designbekledingen kunnen ook met de aandruk-inzetstukken op de stansset 2001 worden gestanst en op maat worden gesneden met de flexibele strokenfrees.



Laat ons uw plinten zien!

U hebt onze plinten geïnstalleerd in een geweldige woning?
Stuur ons foto's of video's van uw werk!

Neem gewoon contact op met een bericht via onze sociale mediakanalen of stuur ons een e-mail op:
[marketing@doellken-profiles.com!](mailto:marketing@doellken-profiles.com)

 [@doellkenprofiles_de](https://www.instagram.com/doellkenprofiles_de)

 [facebook.com/doellkenprofiles](https://www.facebook.com/doellkenprofiles)

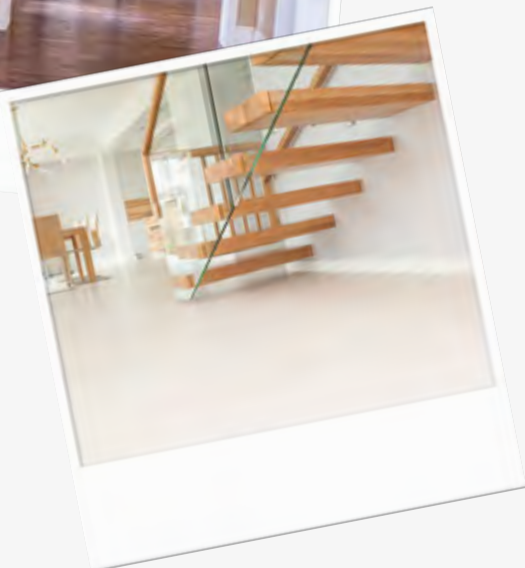
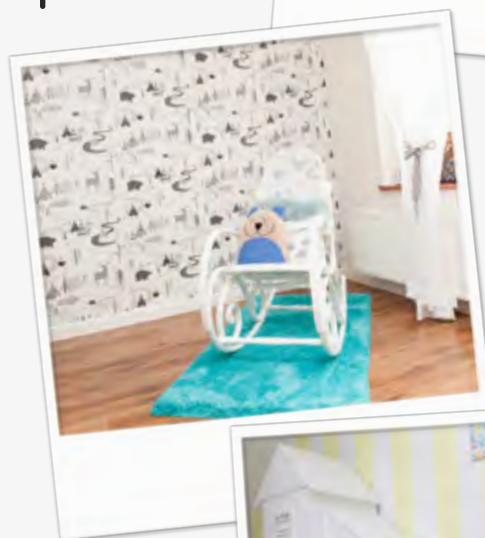

TS 60 life Top

Alleen verkrijgbaar in 5,15 m-uitvoering!

Geschikt voor de volgende soorten vloerbedekking

- Kernplinten voor tapijtvloeren

Productinformatie

- HDF-kern, omanteld met de chloorvrije polyblend op basis van PP/TPE, met kabelgoot
- voor het verlijmen van tapijstroken
- voor tapijten met een PVC-rug die weekmakers bevat ook mogelijk zonder zelfklevende strips in speciale productie: Minimumhoeveelheid op aanvraag!



www.blauer-engel.de/uz176

Aanbevelingen voor verwerking



Döllken stansset



Döllken smeltijm



Döllken uitbreektang



Tape UZIN



Döllken plintschaar



Döllken verstekschaar

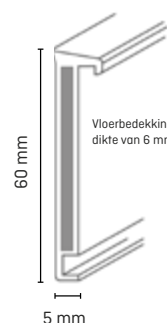

Groothandel

- 1 VE = 20 x 5,15 m

Accessoires

Eindkappen:

- 1 VE = 10 stuks



Kleurselectie
1013 wit

Eindkap
links/rechts

Tips van een professional:

Raadpleeg ook de verwerkingsinstructies en video's op onze website www.doellken-profiles.com, in de Döllken app of op YouTube.



Kleuren

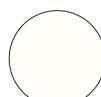

1013
wit



1145
wit grijs



1012
lichtgrijs



1152
zilver metallic



1147
grijs



2545
eiken licht



2543
beuken



1082
bruin



1144
zwart



NIEUW
1246
platina zilver



NIEUW
1245
champagne



NIEUW
1209
antraciet

[Speciale kleuren op aanvraag mogelijk]

TS 100 life Top

Alleen verkrijgbaar in 5,15 m-uitvoering!

Geschikt voor de volgende soorten vloerbedekking

- Kernplinten voor tapijtvloeren

Productinformatie

- HDF-kern, ommanteld met de chloorvrije polyblend op basis van PP/TPE, met kabelgoot
- voor het verlijmen van tapijstroken



www.blauer-engel.de/uz176

Aanbevelingen voor verwerking



Döllken stansset



Döllken smeltijm



Tape UZIN

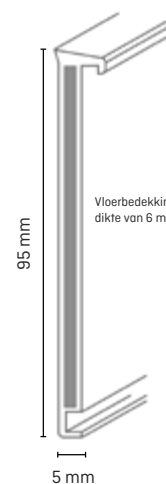

Groothandel

- 1 VE = 10 x 5,15 m

Tips van een professional:

Raadpleeg ook de verwerkingsinstructies en video's op onze website www.doellken-profiles.com, in de Döllken app of op YouTube.



Kleuren



1013
wit



1147
grijs

(Speciale kleuren op aanvraag mogelijk)

Onze mobiele klantenservice

- Voorbeeldservice*
- Decorzoeker
- Reparatieservice*
- Verhuurservice*
- Evenement zoeken*
- Lijmcalculator

Meer informatie online:
doellken-profiles.com/de/service/app

* Registratie vereist (gratis)



1 Het juiste product zoeken

3 Herwonnen tijd gebruiken

2 Monster bestellen

Tapijtkernplint 60



Geschikt voor de volgende soorten vloerbedekking

- Kernplinten voor tapijtvloeren

Productinformatie

- HDF-kern, ommanteld met de chloorvrije polyblend op basis van PP/TPE, met kabelgoot
- voor het verlijmen van tapijstroken
- beschermt de tapijtrand tegen uitrafelen



www.blauer-engel.de/uz176

Aanbevelingen voor verwerking



Döllken
stansset



Döllken
smeltijm



Döllken
plintschaar



Döllken
verstekschaar

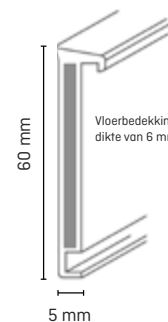

Alle verkooplijnen

- 1 VE = 20 x 2,55 m

Tips van een professional:

Raadpleeg ook de verwerkingsinstructies en video's op onze website www.doellken-profiles.com, in de Döllken app of op YouTube.



Kleuren



1238
wit



1241
lichtgrijs



1242
donkergrijs



3023
beuken

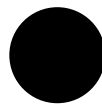

1243
zwart

[Speciale kleuren op aanvraag mogelijk]

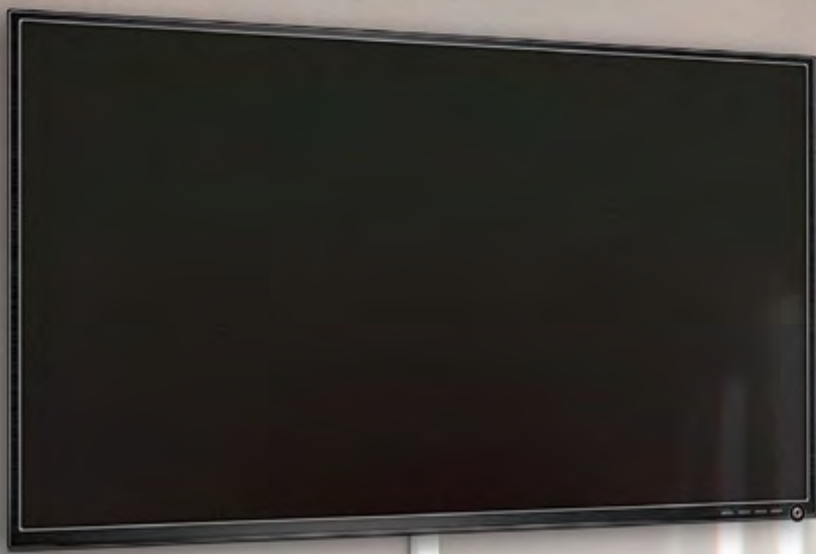

LED- en kabelgootstrips

Uitzonderlijke uitstraling en functionele eigenschappen perfect gecombineerd

De LED- en kabelgoten worden gekenmerkt door de volgende eigenschappen en voordelen:

- Bijzondere uitstraling
- Functionele eigenschappen, zoals praktische kabelgoten, afneembare en verwisselbare decorprofielen
- Onzichtbare bevestigingsystemen
- Nieuwe haptische oppervlakken voor meer decorglans

Overzicht van LED- en kabelgoten

[Groothandel | Alle verkooplijnen]

Pagina

Cubica Light System 80	47
System MD 63	48
System SL 48	49
SLK 50 Kunststofplint Classic 50	50
SLK 60 "Q" Kabelgoot Cubica 60 sk.....	51

Cubica Light System

Een professionele oplossing die gemakkelijk te installeren is

2 Lichtvarianten + 4 Decoropties = perfect geënsceerde lichtsfeer

Als lichtaccent voor een relaxsfeer binnen uw eigen vier muren of als beveiligingsoplossing voor hotels, schepen of zorginstellingen – het Cubica Light System is de meest hoogwaardige en flexibele verlichtingsoplossing op de markt.



Kan snel en zonder voorkennis worden geïnstalleerd met de startersets



Plug & Play
Inpluggen & licht aan!



Naast het standaardpakket bieden wij ook de mogelijkheid om individuele projecten te begeleiden en vooraf te monteren!

- LED-strip van hoge kwaliteit met gelijkmatige lichtverdeling, zonder zichtbare lichtpunten
- Kan elke 5 cm individueel worden ingekort tot de gewenste lengte
- Eenvoudige montage zonder extra gereedschap en voorkennis
- Gebruik als kabelgootstrip of als gecombineerde licht- en kabelgootstrip
- geprefabriceerde startset en besturingsset met alle benodigde componenten of individuele projectaanpassing mogelijk (assemblage van alle benodigde lengtes en componenten via onze productconfigurator)

Ga aan de slag en configureer meteen:



Cubica Light System 80

NIEUW



Nu met de nieuwe uitbreektang (p.117) supersnel kabeluitvoeringen op maat snijden!



Meer informatie en tips over verwerking op: www.licht-sockelleiste.de

Geschikt voor de volgende soorten vloerbedekking

- Gecombineerde licht-/kabelgootstrip geschikt voor alle soorten vloeren

Productinformatie Cubica Light System

- Tweedelige plint: Basis- en afdekprofiel* van polyblend op basis van PVC, met flexibele zachte lippen onder en boven (afdekprofiel kan vastgeklit worden)
- bijpassende accessoires verkrijgbaar
- LED-strip van hoge kwaliteit, eenvoudig in te plakken (zelfklevend, kan om de 5 cm worden ingekort, uniforme lichtemissie, inbegrepen in aparte startset)
- Kan worden gecombineerd met Cubu flex life XL 80 (zelfde decors en geometrie)

Ook verkrijgbaar:

- Startset: Geschikt voor 5 m LED-strip, (A) verlengkabel, (B) connector (LED-strip naar kabel), (C) connector (LED-strip naar LED-strip), (D) LED-aansluitkabel, (E) Y-verdeelkabel, (F) voedingsadapter (transformator voor 230 V stopcontact), (G) LED-strip
- Bedieningsset (H) radiostekker en (I) radioschakelaar

*Basisprofiel, afdekprofiel, startset en extra bedieningsset moeten apart worden besteld

Aanbevelingen voor verwerking



Verstekzaag



Plintschaar



Schroeven



Döllen hotmeltlijmsysteem



Schroevendraaier met platte kop



Zijnsnijtang of elektrische tang

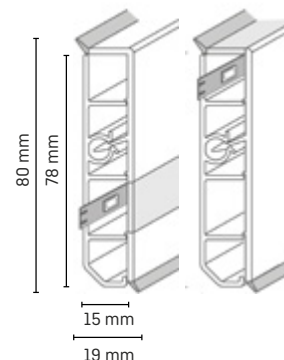

LED-strip boven (light up) of LED-strip onder (light down) mogelijk

Bestanddelen startset



Besturingsset



Alle verkooplijnen

- 1 VE = 10 x 2,5 m (basisprofiel) **(tegen meerprijs ook los verkrijgbaar)**
- 1 VE = 10 x 2,5 m (dekprofiel) **(tegen meerprijs ook los verkrijgbaar)**

Verkrijgbaar in drie verschillende varianten:



No light (zonder licht-kabelaotstria)



Light down (Licht onder)



Light up (Licht boven)

Accessoires

- 1 VE = 5 x 1 stuk (binnen- en buitenhoeken, connector)
- 1 VE = 5 x 2 stuks (eindkappen)



Binnenhoek



Buitenhoek



Aansluiting



Eindkappen (links en rechts)

Kleurselectie
1207 wit
1160 aluminium
1245 champagne
1209 antraciet

Kleuren

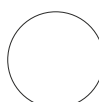

1207 wit



1160 aluminium



1245 champagne



1209 antraciet

(Speciale kleuren op aanvraag mogelijk)

System MD 63



Geschikt voor de volgende soorten vloerbedekking

- Systeemplint speciaal voor laminaatvloeren, harde bekledingen en elastische bekledingen

Productinformatie

- 63 mm hoog profiel – bijzonder geschikt voor renovaties
- bestaande uit MD 63 decorprofiel en GP 20 basisprofiel van chloorvrij polyblend op basis van PS of PP, met grote kabelgoot
- schone vloer- en wandafwerking dankzij flexibele zachte lippen boven en onder

Aanbevelingen voor verwerking



Döllen smeltlijm



Tape UZIN



Döllen plintschaar



Döllen uitbrektang

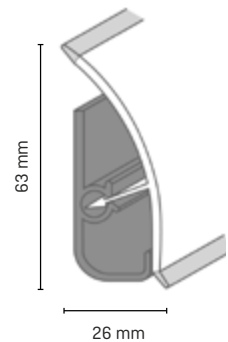

- Basisprofiel moet apart worden besteld

Alle verkooplijnen

- 1 VE = 20 x 2,50 m (tegen meerprijs ook los verkrijgbaar)

Basisprofiel GP 20

- 1 VE = 20 x 2,50 m

Accessoires

1 VE = 10 stuks (op aanvraag ook verkrijgbaar als zelfbedieningsverpakking)



Binnenhoek 90°
ZB = 5 x 4 stuks

Buitenhoek 90°
ZB = 5 x 2 stuks

Eindkappen links en rechts
ZB = 5 x 1 paar elk

Connector met kabeluitgang
ZB = 5 x 4 stuks

Kleurselectie
beuken natuur
eiken licht
alumetallic
wit
lichtgrijs
acacia licht
eiken praegnant

eiken wit (niet voor ZB)
essen oud
racine
tibidabo



Binnenhoek 135°

Buitenhoek 135°

ZB = 1 AE + 1 IE (5 zakjes)

Kleurselectie (135°-hoeken)
wit
alumetallic

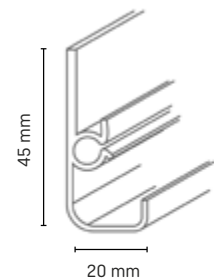

Kleuren (Decorprofiel)

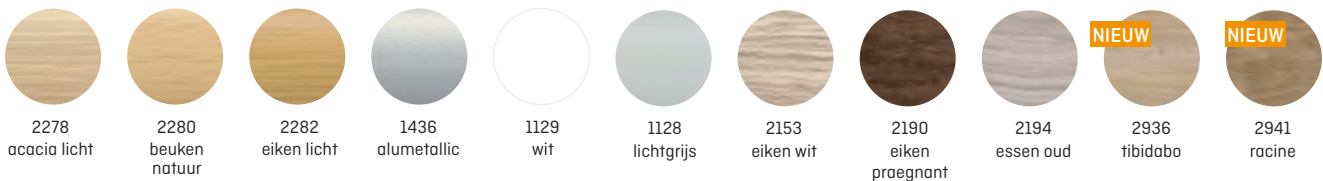

2278 acacia licht

2280 beuken natuur

2282 eiken licht

1436 alumetallic

1129 wit

1128 lichtgrijs

2153 eiken wit

2190 eiken praegnant

2194 essen oud

2936 tibidabo

2941 racine

NIEUW

NIEUW

(Speciale kleuren op aanvraag mogelijk)

System SL 48



Geschikt voor de volgende soorten vloerbedekking

- Systeemplint speciaal voor laminaatvloeren, harde bekledingen en elastische bekledingen

Productinformatie

- bestaande uit DP 48 decorprofiel en GP 20 basisprofiel van chloorvrij polyblend op basis van PS of PP, met grote kabelgoot
- Schone vloer- en wandafwerking dankzij flexibele zachte lippen boven en onder

Aanbevelingen voor verwerking

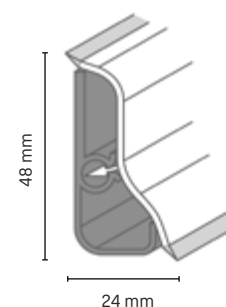

- Basisprofiel moet apart worden besteld

Alle verkooplijnen

- 1 VE = 20 x 2,50 m (tegen meerprijs ook los verkrijgbaar)

Accessoires

1 VE = 10 stuks (op aanvraag ook verkrijgbaar als zelfbedieningsverpakking)



Binnenhoek 90°
ZB = 5 x 2 stuks

Buitenhoek 90°
ZB = 5 x 2 stuks

Eindkappen links en rechts
ZB = 5 x 1 paar

Connector met kabeluitgang
ZB = 5 x 4 stuks

Kleurselectie
ahorn
beuken licht
beuken donker
alumetallic
eiken
eiken grijs

wit
notenhou
t
clooney
ligna
racine
rachel

tibidabo
grijs
appelboom donker
pine gestreept



Binnenhoek 135°
ZB = 5 x 4 stuks

Buitenhoek 135°
ZB = 5 x 2 stuks

Kleurselectie (135°-hoeken)
wit
alumetallic

Basisprofiel GP 20 1 VE = 20 x 2,50 m

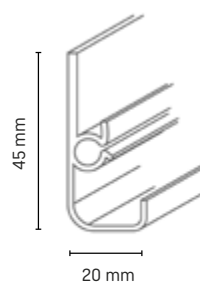

Kleuren (Decorprofiel)



1129
wit

1128
lichtgrijs

1436
alumetallic

2476
beuken licht

2477
beuken donker

2478
eiken

2479
ahorn

2532
eiken grijs

2533
pine gestreept

2534
appelboom donker

NIEUW
2947
ligna

NIEUW
2941
racine

NIEUW
2936
tibidabo

[Speciale
kleuren op
aanvraag
mogelijk]

SLK 50 | Kunststofplint Classic 50



Geschikt voor de volgende soorten vloerbedekking

- Systeemplinten voor alle soorten vloeren, met name laminaatvloeren

Productinformatie

- Grote selectie moderne decors
- Eenvoudige montage door schroeven of lijmen
- Kabelgoot voor onzichtbaar leggen van mediakabels
- Zachte lippen voor een schone vloer- en wandafwerking
- Decor bijpassende accessoires

Aanbevelingen voor verwerking



Dölkken smeltlijm



Dölkken plintschaar

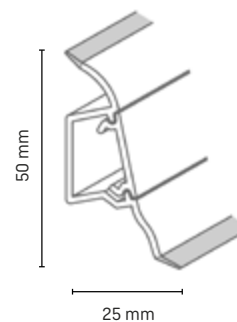

Alle verkooplijnen

- 1 VE = 20 x 2,50 m
- 1 VE = 10 x 2,50 m

Accessoires



Binnenhoek 90°
ZB = 5 x 2 stuks

Buitenhoek 90°
ZB = 5 x 1 stuks

Eindkappen
links en rechts
ZB = 5 x 2 stuks

Aansluiting
ZB = 5 x 2 stuks

Kleuren (1 VE = 20 x 2,50 m)



2150
eiken
sardinië



2151
eiken
corsica



2140
eiken



2126
berg appel



1436
alumetallic



2092
acacia
donker



2087
beuken geel



2141
progress



2125
walnoot
virginia



2145
valentino



2149
wengé

Kleuren (1 VE = 10 x 2,50 m)



1137
wit



2080
eiken voegezen



2099
eiken rustiek



2100
acacia
queensland

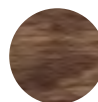

2135
tamari



2137
essencial



2085
beuken
donker



2143
flavour



2087
beuken geel

SLK 60 "Q" | Kabelgoot Cubica 60 sk



Ook zonder zelfklevende tape op aanvraag verkrijgbaar!

Geschikt voor de volgende soorten vloerbedekking

- Systeemplinten voor alle soorten vloeren, met name laminaatvloeren

Productinformatie

- Grote selectie moderne decors
- **zelfklevend** - eenvoudige montage
- Kabelgoot voor onzichtbaar leggen van mediakabels
- Zachte lippen voor een schone vloer- en wandafwerking
- Decor bijpassende accessoires
- Op verzoek ook verkrijgbaar zonder zelfklevende tape - montage door schroeven of lijmen

Aanbevelingen voor verwerking



Döllen smeltlijm



Döllen plintschaar

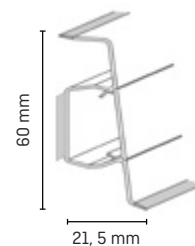

Tips van een professional:

Met de kabelkanaalafdekking in het "0000 milky" decor kan de SLK 60 ook als lichtstrip worden gebruikt. Steek gewoon een LED-strip in de kabelgoot en je hebt een prachtige licht sfeer gecreëerd.

Alle verkooplijnen

- 1 VE = 10 x 2,50 m

Accessoires



Binnenhoek 90°
ZB = 5 x 2 stuks



Buitenhoek 90°
ZB = 5 x 1 stuks



Eindkappen links en rechts
ZB = 5 x 2 stuks



Aansluiting
ZB = 5 x 2 stuks

Kleuren



1137
wit



3040
wasabi eiken



3047
eiken natuur



3048
eiken zilver



3160
beuken



3166
grenen



3168
driftwood oakgrey



3161
sea pine



3167
hemlock rustiek



3170
royal elm



Exclusieve kleur voor kabelkanaalafdekking



0000*
melkachtig

De bovenstaande kleuren hebben een bijpassende kabelkanaalafdekking.

- 1 VE = 20 x 2,50 m* [*geldt alleen voor decor 0000 melkachtig]

Kunststoffplinten



Een echte highlight op elke vloerbedekking

De kunststofplinten van Döllken Profiles zijn uniek en bieden verschillende eigenschappen en voordelen:

- Zien er indrukwekkend uit op een grote verscheidenheid aan vloerbedekkingen
- Zijn verkrijgbaar in talloze hoogtes en dakontwerpen
- Vochtbestendig
- Zorgen voor een optimale afwerking van diverse textiele, elastische en harde vloerbedekkingen
- Alle ingrediënten van de kunststofplinten voldoen aan REACH
- Talrijke decors en hoogwaardige uitstraling

Overzicht van kunststofplinten

[Groothandel | Alle verkooplijnen]

	Pagina
HSL 6	54
HSL 8 & HSL 10	56
USL 60 Hardschuimplint Modern 60	57
USL 60 Cubica Hardschuimplint Cubica 60	58
USL 60 Cubica sk.	59
USL 60 Clip Hardschuimplint Modern 60 Clip	60
Hardschuimplint Modern 60 Clip sk.	61
USL 50 Schuimprofiel Classic 50	62
TL 51 Tapijtplint 50	63
RL 10	64
TLE 55	65
TLE 55 sk.	65
TL 55 Tapijtlijmplint 55	66
KL 60	67
Tegelrenovatieplint	68
Hardschuim-afsluitplint	70
Designplint DSL 60	71

HSL 6



Geschikt voor de volgende soorten vloerbedekking

- Universele plinten voor alle soorten vloeren

Productinformatie

- Op PVC gebaseerde polyblend (alle bestanddelen voldoen aan REACH)
- Meer flexibiliteit dankzij een robuuster oppervlak en verbeterde zachte lippen die zich aanpassen aan vloer- en wandoneffenheden en een voegloze afwerking mogelijk maken
- Vochtbestendig

Aanbevelingen voor verwerking



Döllken stansset



Döllken smeltijm



Döllken uitbreektang



Döllken plintschaar



Tape UZIN

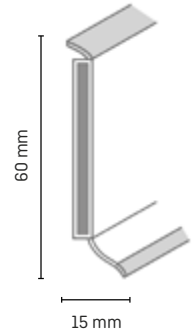

Groothandel

- 1 VE = 25 x 4 m

Kleuren

2620 ohorn	2202 zilvergrijs	2171 eiken	2273 beuken	2216 ramin	2217 eiken rustiek	1088 lichtbeige	2221 grenen antiek	2224 bomanga	2223 paduck	2222 ikarus
2220 zee-eiken	2225 mahonie	1111 donkerblauw	2219 kastanje	0110 zwart	1051 grijs	2218 chocolade wengé	1074 zilver	1109 groen-blauw	1135 wit	1245 champagne
2365 eiken licht	2336 meeroever-beuken	2587 traditional oak	2572 fashion oak	2033 calypso	2660 chene gris	2428 alder	2032 twist	2386 malua	2574 country oak	2580 grey cherry
2357 plank country gebeitst	2395 moon island	1408 wit	1049 donkergrijs	1148 beige	3889 zomer beuk natuur	2022 vintage eik	2402 honing eik	2445 monterey creme	2562 dennenwit	2424 natuurlijke eik

[Speciale kleuren op aanvraag mogelijk]

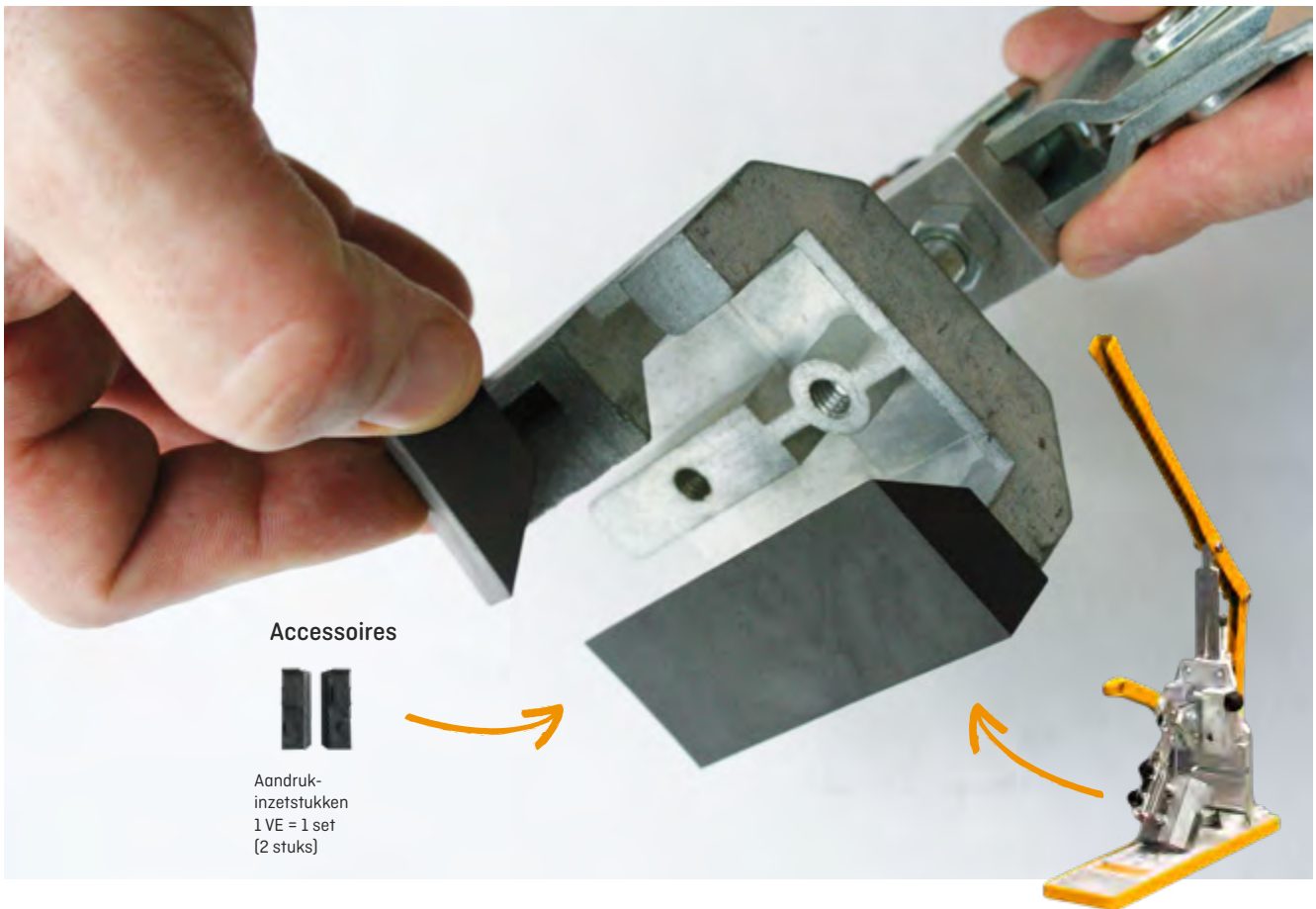

Alle verkooplijnen

• 1 VE = 20 x 2,5 m

Kleuren

1088 lichtbeige	2202 zilvergrijs	2171 eiken	2219 kastanje	2220 zee-eiken	2221 grenen antiek	2224 bomanga	1048 donkerbruin	1049 donkergrijs	0110 zwart	1051 grijs
1074 zilver	1135 wit	2273 beuken	2218 chocolade wengé	1245 champagne	1408 wit	2033 calypso	2660 chene gris	2032 twist	2574 country oak	2580 grey cherry
1148 beige	3889 zomer beuk natuur	2022 vintage eik	2402 honing eik	2445 monterey creme	2562 dennenwit	2424 natuurlijke eik				

HSL 8 & HSL 10



Geschikt voor de volgende soorten vloerbedekking

- Universele plinten voor alle soorten vloeren

Productinformatie

- Op PVC gebaseerde polyblend (alle bestanddelen voldoen aan REACH)
- Meer flexibiliteit dankzij een robuuster oppervlak en verbeterde zachte lippen die zich aanpassen aan vloer- en wandoneffenheden en een voegloze afwerking mogelijk maken
- Vochtbestendig

Aanbevelingen voor verwerking



Döllken
stansset



Döllken
smeltlijm



Döllken
plintschaar



Döllken
uitbreektang

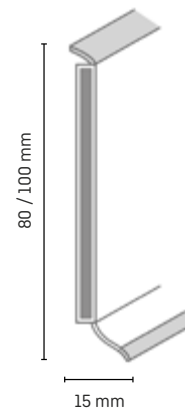

Alle verkooplijnen

- 1 VE = 20 x 2,5 m

Accessoires



Aandruk-
inzetstukken
1 VE = 1 set
(2 stuks)

Kleuren HSL 8



1088
lichtbeige



1048
donkerbruin



1049
donkergrijs



1135
wit



0110
zwart



1051
grijs

Kleuren HSL 10



1088
lichtbeige



1049
donkergrijs



1135
wit



0110
zwart



1051
grijs

USL 60 | Hardschuimplint Modern 60



Geschikt voor de volgende soorten vloerbedekking

- bijzonder geschikt voor laminaatvloeren

Productinformatie

- Op PVC gebaseerde polyblend (REACH-conform)
- Vochtbestendig
- Snelle en eenvoudige installatie door spijkeren of lijmen (geen clips nodig)

Aanbevelingen voor verwerking



Döllken smeltlijm



Döllken plintschaar



verstekzaag



Döllken uitbrektang

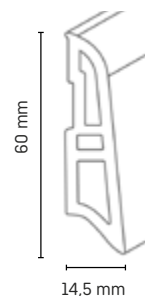

Groothandel

- 1 VE = 10 x 4 m

Accessoires

1 VE = 10 stuks

Kleurselectie*

- | | |
|--------------|---------------|
| effen wit | effen eiken |
| effen beuk | effen rustiek |
| effen grijs | effen antiek |
| effen zilver | effen zwart |



Kleuren

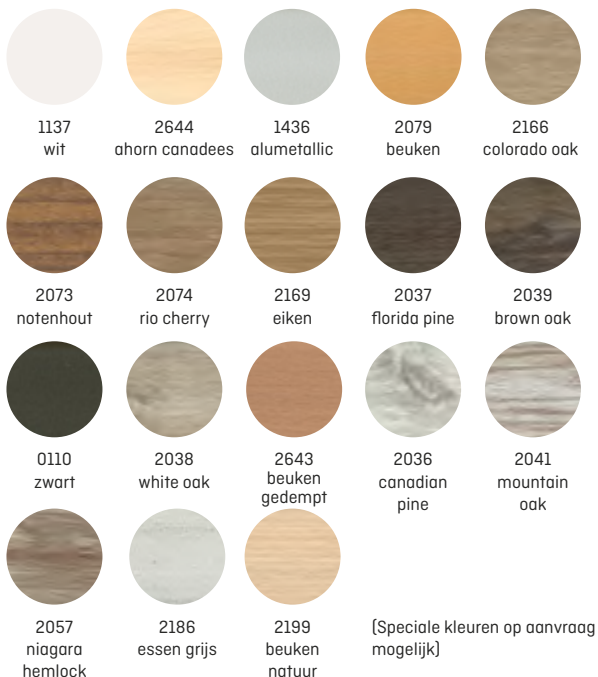

* De kleuren van de accessoires zijn niet hetzelfde als het decor van de plint. Voor een doorlopend uiterlijk zaagt u de plint in verstek.

Bijpassende vormdeeldecoropdrachten vindt u op onze website www.doellken-profiles.com (Producten > Kunststofplinten > USL 60 > Accessoires)

Alle verkooplijnen

- 1 VE = 10 x 2,50 m

Accessoires

1 VE = 5 stuks

Kleurselectie*

- | | |
|--------------|---------------|
| effen wit | effen eiken |
| effen beuk | effen rustiek |
| effen grijs | effen antiek |
| effen zilver | effen zwart |



Kleuren (speciale kleuren op aanvraag)

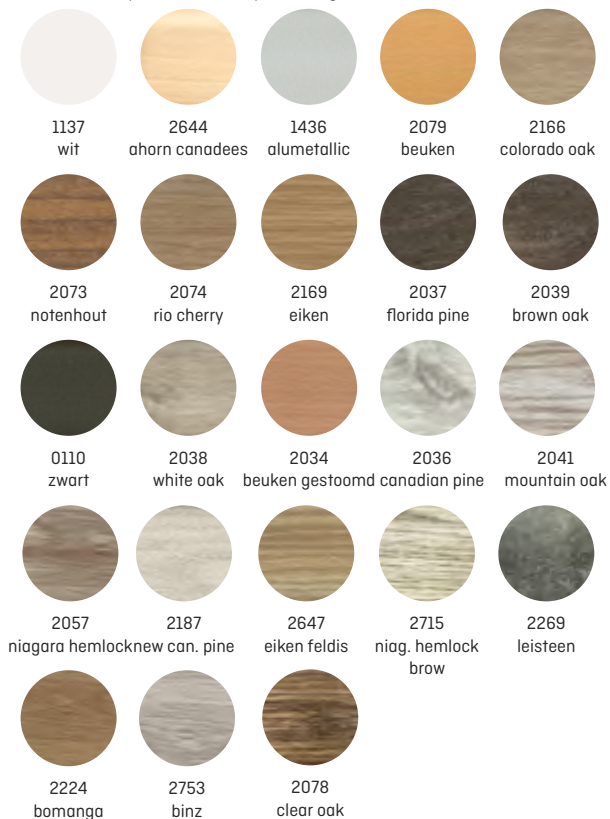

USL 60 Cubica | Hardschuimplint Cubica 60



Geschikt voor de volgende soorten vloerbedekking

- Designbekledingen, vinyl, LVT
- Laminaat
- PVC, linoleum

Productinformatie

- Op PVC gebaseerde polyblend (alle bestanddelen voldoen aan REACH)
- Vochtbestendig
- talrijke decorfolies verkrijgbaar

Aanbevelingen voor verwerking



ClipStar Metall type G



Dällken plintschaar



Verstekzaag

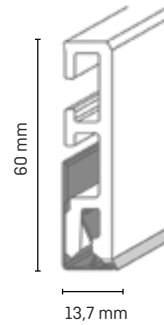

Alle verkooplijnen

- 1 VE = 10 x 2,5 m

Accessoires

- Eindkappen
ZB: 5 x 2 stuks



Eindkappen links en rechts (per paar)

Kleurselectie (ZB)

- | | | |
|------------|------------|-----------------|
| wit | grijs | uni licht eiken |
| zijdegrijs | okerbruin | uni wit |
| ivoor | eiken | |
| lichtbruin | uni zilver | |

- ClipStar Metall Type G
1 VE = 10 zakken à 50 stuks
of 1 VE = 10 zakken à 20 stuks

Kleuren USL 60 Cubica



3186
beton grijs



3187
beton antraciet



3188
eiken licht



3189
eiken grijs



3190
eiken vintage grijs



3191
eiken grijs



3192
eiken barnsteen



3193
perenboom natuur



3194
eiken natuur



3195
eiken crème



3196
notenhout natuur

i

De USL 60 Cubica kan gecombineerd worden met de decoroppervlakken van de USL 60 Cubica SK (p.59), Cubu Touch & Style, Cubu Stone & Style en Cubu Premium. Te vinden op pagina 28 tot 31.

Minimale bestelhoeveelheid: mogelijk vanaf 1000 m!

USL 60 Cubica sk

zelf-
klevend

Geschikt voor de volgende soorten vloerbedekking

- Designbekledingen, vinyl, LVT
- Laminaat
- PVC, linoleum

Productinformatie

- Op PVC gebaseerde polyblend (alle bestanddelen voldoen aan REACH)
- Vochtbestendig
- talrijke decorfolies verkrijgbaar
- **zelfklevende variant** (twee in de fabriek aangebrachte zelfklevende strips op de achterkant van het profiel)

Aanbevelingen voor verwerking



Verstek-
zaag

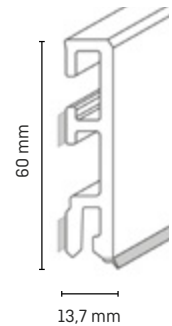

Alle verkooplijnen

- 1 VE = 10 x 2,5 m

Kleuren USL 60 Cubica zelfklevende variant

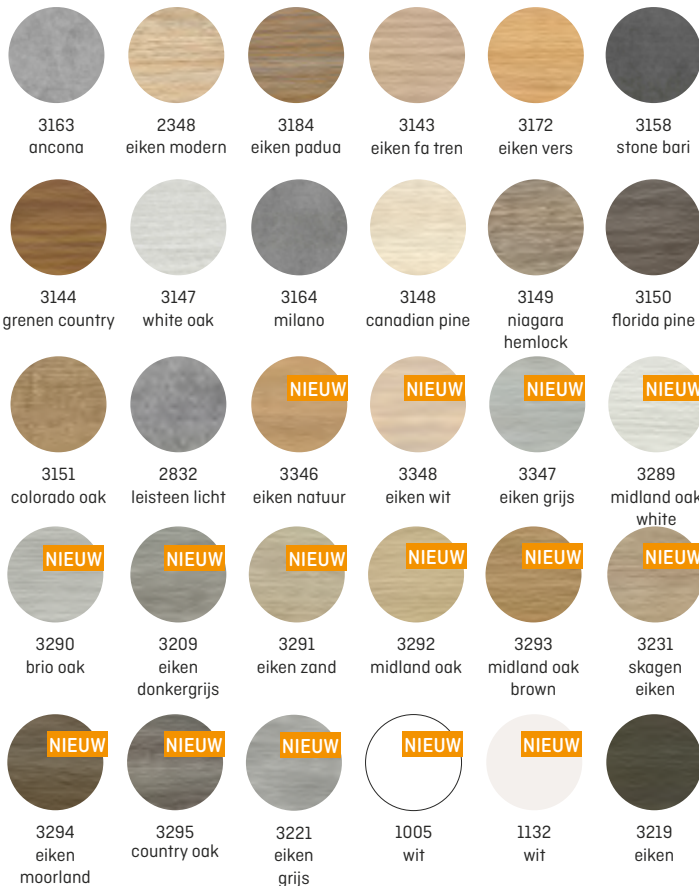

[Speciale kleuren op aanvraag mogelijk]

Accessoires

ZB: 5 x 2 stuks



Eindkappen
links en rechts
(per paar)

Kleurselectie (ZB)

wit
zijdegrijs
ivoor
lichtbruin
grijs
okerbruin
eiken licht
zilver
eiken

Accessoires voor kleurtoewijzing

Decor plint	Eindkappen
ancona	3163 zijdegrijs
eiken padua	3184 eiken
eiken fa.tren	3143 eiken
eiken vers.	3172 eiken licht
stone bari	3158 grijs
grenen country	3144 eiken
white oak	3147 zijdegrijs
milano	3164 zilver
canadian pine	3148 ivoor
niagara hemlock	3149 eiken
florida pine	3150 eiken
colorado oak	3151 eiken
leisteen licht	2832 zilver
eiken natuur	3346 eiken
eiken wit	3348 zijdegrijs
eiken grijs	3347 zijdegrijs
midland oak white	3289 ivoor
brio oak	3290 zilver
eiken donkergrijs	3209 zilver
eiken zand	3291 zijdegrijs
midland oak	3292 zilver
midland oak brown	3293 eiken
skagen eiken	3231 eiken
eiken moorland	3294 eiken
country oak	3295 grijs
eiken grijs	3221 zijdegrijs
wit	1005 wit
wit	1132 wit
eiken	3219 eiken

USL 60 Clip | Hardschuimplint Modern 60 Clip



Geschikt voor de volgende soorten vloerbedekking

- bijzonder geschikt voor laminaatvloeren

Productinformatie

- Op PVC gebaseerde polyblend (alle bestanddelen voldoen aan REACH)
- Vochtbestendig
- nieuw geïntegreerde zachte lip garandeert een schone afwerking
- Talrijke decors en hoogwaardige uitstraling
- ook verkrijgbaar als **zelfklevende variant** (in de fabriek aangebracht schuimplakband (dikte: 2 mm) op de achterkant van het profiel)

Aanbevelingen voor verwerking

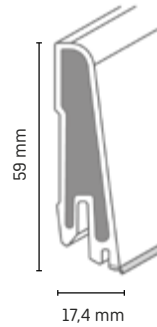
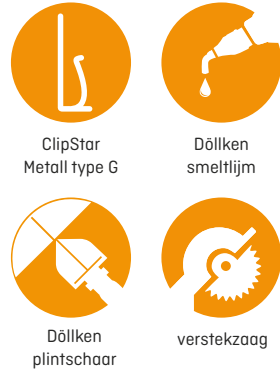

Alle verkooplijnen

- 1 VE = 10 x 2,5 m

Accessoires

- Vormdelen
- GP: 1 VE = 10 stuks
- ZB: 5 stuks



- ClipStar Metall Type G
- 1 VE = 10 zakken à 50 stuks
- of 1 VE = 10 zakken à 20 stuks

Bijpassende vormdeedecoropdrachten vindt u op onze website op www.doellken-profiles.com (Producten > Kunststofplinten > USL 60 Clip > Accessoires)



Kleurselectie [GP]		Kleurselectie [ZB]	
eiken licht	leisteengrijs	zijdegrijs	wit
eiken	beige	lichtbruin	eiken
effen zilver	bruin	ivoor	eiken licht
wit	okerbruin	effen zilver	grijs
champagne			

Kleuren

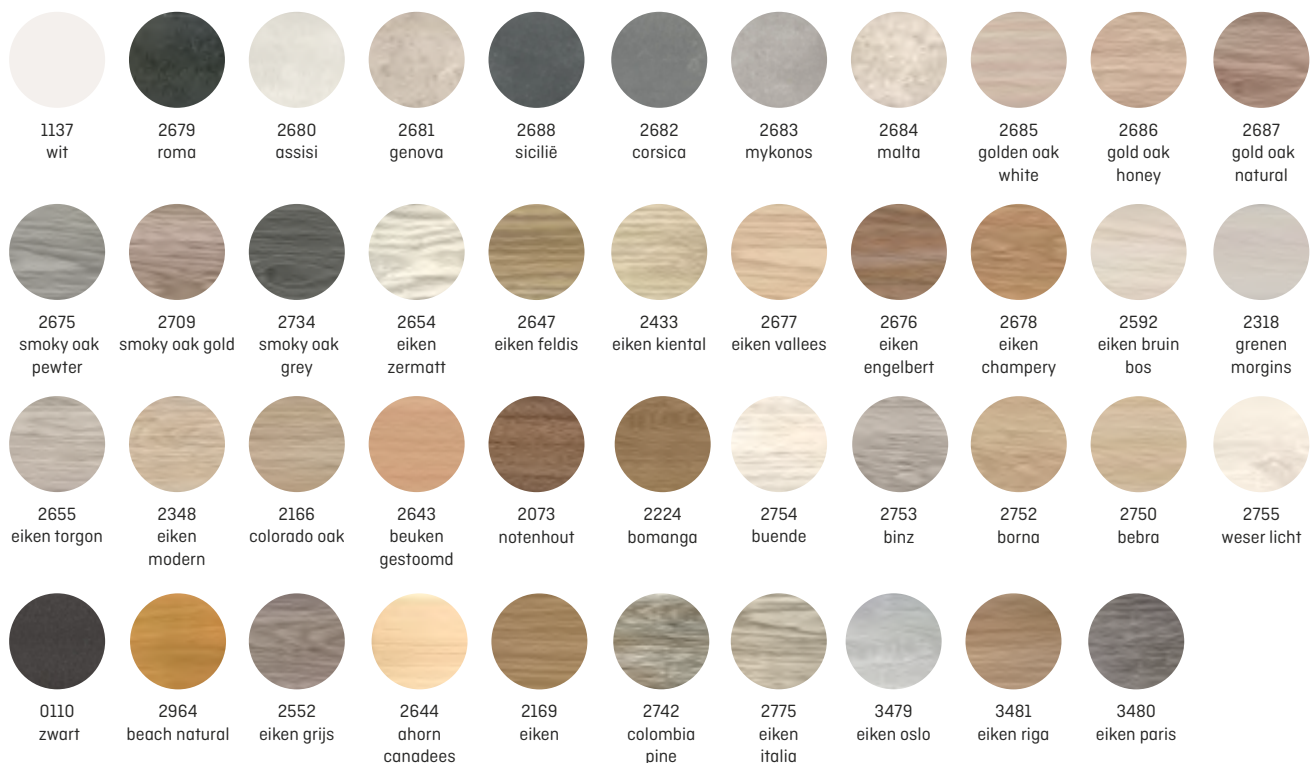

Hardschuimplint Modern 60 Clip sk



Geschikt voor de volgende soorten vloerbedekking

- bijzonder geschikt voor laminaatvloeren

Productinformatie

- Op PVC gebaseerde polyblend (alle bestanddelen voldoen aan REACH)
- Vochtbestendig
- nieuw geïntegreerde zachte lip garandeert een schone afwerking
- Talrijke decors en hoogwaardige uitstraling
- **zelfklevende variant** (schuimplakband in de fabriek aangebracht (dikte: 2 mm) op de achterkant van het profiel)

Aanbevelingen voor verwerking



Döllken
plintschaar



verstekzaag

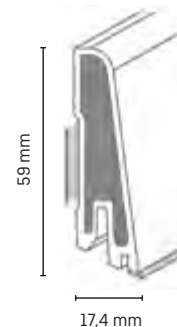

Alle verkooplijnen

- 1 VE = 10 x 2,5 m

Accessoires

- Vormdelen
GP: 1 VE = 10 stuks
ZB: 5 stuks



Binnenhoek
90°



Buitenhoek 90°



Eindkappen
links en rechts
(per paar)

Kleurselectie (GP)
effen eiken licht
effen eiken
effen zilver
effen wit
effen champagne

Kleurselectie (ZB)
leisteen grijs
beige
bruin
okerbruin
zijdegrijs
lichtbruin
ivoor
effen zilver
wit
eiken
eiken licht
grijs

- ClipStar Metall Type G
1 VE = 10 zakken à 50 stuks
of 1 VE = 10 zakken à 20 stuks

Kleuren



3161
seapine



3169
pine grizzly



3167
rustic hemlock



3163
ancona



2348
eiken modern



3184
eiken padua



3164
milano



2832
leisteen licht

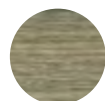

3165
eiken grijs



3172
eiken vers.

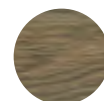

3185
refined oak



1131
grijs



2166
colorado oak



3162
eiken olie



1137
wit



2396
eiken orient

[Speciale kleuren op
aanvraag mogelijk]

USL 50 | Schuimprofiel Classic 50



Geschikt voor de volgende soorten vloerbedekking

- Universele plint voor alle soorten vloeren, speciaal voor laminaatvloeren

Productinformatie

- Op PVC gebaseerde polyblend (alle bestanddelen voldoen aan REACH)
- Vochtbestendig

Aanbevelingen voor verwerking



Bevestigingsclip C
(VE = 10 x 20 st.)



Döllken
plintschaar



Verstek-
zaag

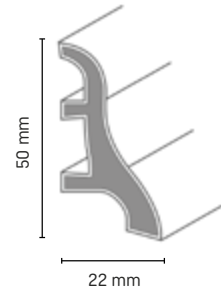

Groothandel

- 1 VE = 25 x 4 m of 40 x 2,50 m

Accessoires

GP: 1 VE = 10 stuks



Binnenhoek
bedrukt

Buitenhoek
bedrukt

Eindkappen
links bedrukt
(enkel)

Eindkappen
rechts bedrukt
(enkel)

Connector
bedrukt

Kleuren

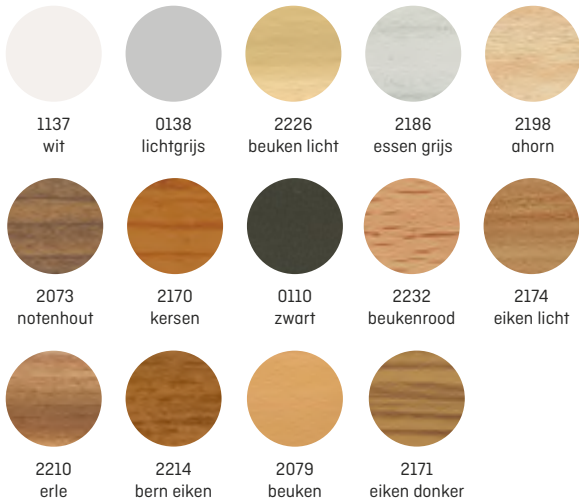

[Speciale kleuren op aanvraag mogelijk]

Alle verkooplijnen

- 1 VE = 20 x 2,50 m

Kleuren



[Speciale kleuren op
aanvraag mogelijk]

TL 51 | Tapijtplint 50



Geschikt voor de volgende soorten vloerbedekking

- Tapijtlijmplint met stang voor het bevestigen van tapijstroken

Productinformatie

- Op PVC gebaseerde polyblend (alle bestanddelen voldoen aan REACH)
- Accessoires in bijpassende kleuren (effen)
- Met zelfklevende voorkant voor tapijtbedekking

Groothandel

- 1 VE = 25 x 4 m

Accessoires

1 VE = 10 stuks



Binnenhoek
90°



Buitenhoek 90°



Eindkap
links
(enkel)



Eindkap
rechts
(enkel)

Kleuren



0117
wit

(Speciale kleuren op aanvraag mogelijk)

Aanbevelingen voor verwerking



Döllken
plintschaar

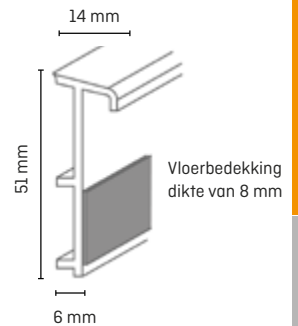

Alle verkooplijnen

- 1 VE = 20 x 2,5 m

Accessoires

1 VE = 5 stuks



Binnenhoek
90°



Buitenhoek 90°



Eindkappen
links en rechts
(per paar)

Kleuren



0117
wit



2172
beuken



2175
eiken



0146
donkergrijs

RL 10

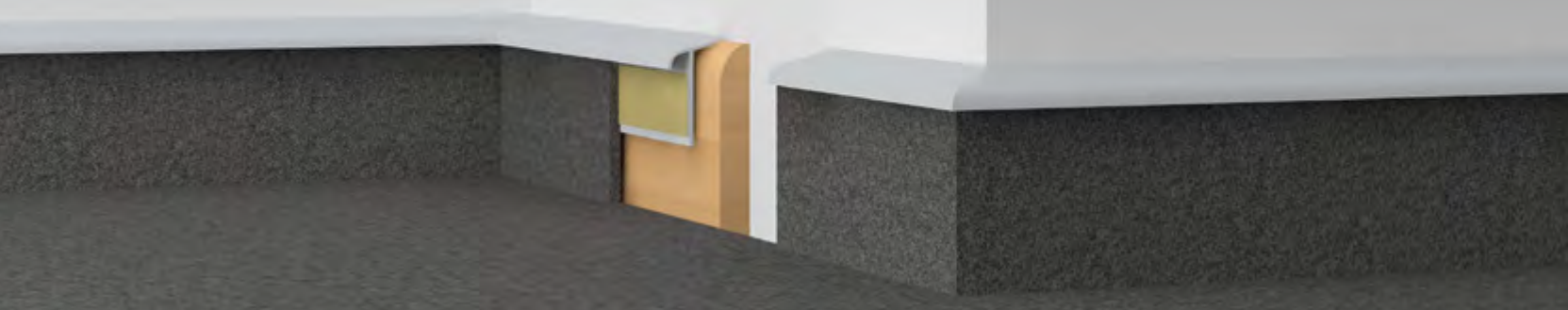

Geschikt voor de volgende soorten vloerbedekking

- Renovatieplint voor de renovatie van bestaande plinten

Productinformatie

- gemaakt van polyblend op PVC-basis (alle bestanddelen voldoen aan REACH)
- voor renovatie van bestaande plinten, voor zelfklevende bevestiging van tapijstroken

Aanbevelingen voor verwerking



Döllen
smeltlijm

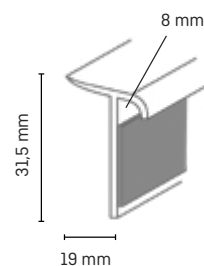

Alle verkooplijnen

- 1 VE = 20 x 2,5 m

Kleuren



1137
wit

TLE 55



Geschikt voor de volgende soorten vloerbedekking

- Tapijtplint voor bevestiging van tapijstroken met zachte afdekking

Productinformatie

- gemaakt van polyblend op PVC-basis (alle bestanddelen voldoen aan REACH)
- met elastische afdekking

Aanbevelingen voor verwerking



Döllken smeltlijm



Tape UZIN



Döllken plintschaar



Rubberen hamer

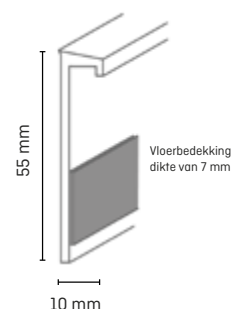

Groothandel

- 1 VE = 25 x 4 m

Kleuren



0117
wit



0581
wit grijs



0138
lichtgrijs



2175
eiken



0130
beige



2073
noten
hout



1388
blauw



0146
donker
grijs



0132
bruin



0110
zwart

TLE 55 sk



Geschikt voor de volgende soorten vloerbedekking

- Tapijtplinten voor zelfklevende bevestiging van tapijstroken

Productinformatie

- gemaakt van polyblend op basis van PVC (bestanddelen voldoen aan REACH)
- zelfklevende afwerking aan de wandzijde voor snelle montage
- met elastische afdekking

Aanbevelingen voor verwerking



Döllken
plintschaar



Rubberen
hamer

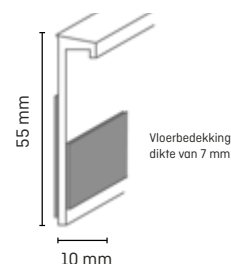

Groothandel

- 1 VE = 25 x 4 m

Kleuren



0117
wit

TL 55 | Tapijlijmplint 55

Ook
verkrijgbaar als
zelfklevende
variant!

Geschikt voor de volgende soorten vloerbedekking

- Tapijtplint voor bevestiging van tapijstroken met harde afdekking

Productinformatie

- gemaakt van polyblend op PVC-basis (alle bestanddelen voldoen aan REACH)
- met harde afdekking

Aanbevelingen voor verwerking



Dölkens
smeltijm



Tape UZIN



Dölkens
plintschaar

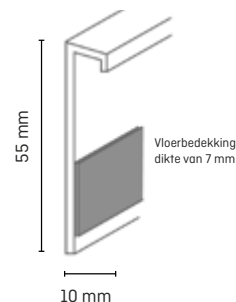

Groothandel

- 1 VE = 25 x 4 m

Kleuren



0117
wit

Alle verkooplijnen

- 1 VE = 20 x 2,50 m

Kleuren (zelfklevende variant)



1137
wit



0138
lichtgrijs



0348
antraciet

KL 60



Geschikt voor de volgende soorten vloerbedekking

- geschikt voor alle soorten vloerbekledingen

Productinformatie

- van kunststof, met kabelgoot
- voor onzichtbare bevestiging met steunstrip

Op aanvraag ook verkrijgbaar als geventileerde variant* (vanaf 300 m afnamehoeveelheid/kleur) beschikbaar!

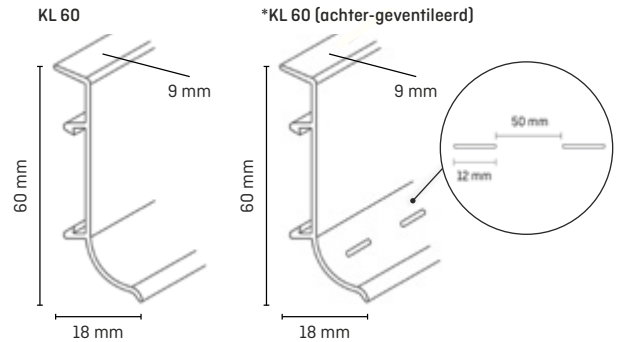

Alle verkooplijnen

- 1 VE = 20 x 5,0 m

Kleuren KL 60



1137
wit

0130
beige

1083
lichtgrijs

0146
donkergrijs

Basisprofiel KT 45/27

- Basisprofiel moet apart worden besteld

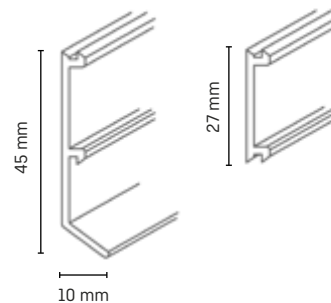

Voor bevestiging adviseren wij paspennen met klemdeuvels. Te vinden op pagina 152.



Tegelrenovatieplint



Geschikt voor de volgende soorten vloerbedekking

- voor renovatiewerkzaamheden met PVC, linoleum en LVT

Productinformatie

- gemaakt van polyblend op PVC-basis (alle bestanddelen voldoen aan REACH)
- voor het afdekken van oude tegelplinten en plinten (voor een maximale afdekking tot 17 mm)
- kan worden ingekort tot verschillende hoogtes

Aanbevelingen voor verwerking



Döllken
Fugenfill



Verstekzaag

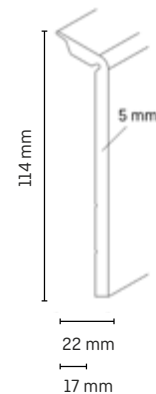

Alle verkooplijnen

- 1 VE = 20 x 2,50 m

Kleuren



1135
wit



1064
zilvergrijs



1087
bruin



Hardschuim-afsluitplint



Geschikt voor de volgende soorten vloerbedekking

- Geschikt voor tapijt, vinyl en houten vloeren

Productinformatie

- Kan worden gebruikt als een bevestigingsstrip in combinatie met andere plinten of op zichzelf staand
- Gemakkelijk en flexibel aan te brengen - kan flexibel aan de wand worden aangepast door deze op te warmen
- Universeel toepasbaar, ook in vochtige ruimtes
- Zeer robuust en bestendig
- UV-stabiel
- Beschikbaar in wit

Aanbevelingen voor verwerking



Döllken
plintpennen



Verstekzaag



Döllken
plintschaar

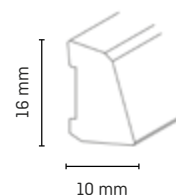

Alle verkooplijnen

- 1 VE = 20 x 2,50 m

Kleuren

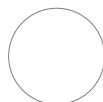

1137
wit,

Designplint DSL 60

Ook verkrijgbaar als zelfklevende variant!



Geschikt voor de volgende soorten vloerbedekking

- Designplint voor bevestiging van designvloerstrips

Productinformatie

- gemaakt van polyblend op PVC-basis (alle bestanddelen voldoen aan REACH)
- Snelle en eenvoudige montage dankzij zelfklevende strips aan de voorkant (beide zijden voor zelfklevende variant)
- Voor alle vloerbedekkingen met een dikte tot 5 mm

Aanbevelingen voor verwerking



Döllen smeltijm



Tape UZIN



Döllen plintschaar

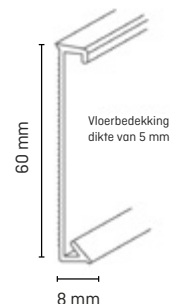

Alle verkooplijnen

• 1 VE = 10 x 2,50 m

Kleuren



1137
wit



1091
chocoladebruin



1083
roestvrij
staal



1084
zand



1063
zilver



1064
zilvergrijs

Kleuren (zelfklevende variant)



1010
cappuccino



1091
chocolade



1086
lichtbeige



1084
zand



Wand- en speciale
profielen

Betrouwbare bescherming in intensief gebruikte gebieden

De speciale profielen worden gekenmerkt door de volgende eigenschappen en voordelen:

- Elegante verbinding van overgangen
- Veilige bevestiging van een groot aantal bekledingen op trappen
- Flexibel in gebruik en absoluut betrouwbaar
- In overeenstemming met de REACH-verordening, vrij van schadelijke weekmakers

Overzicht van wand- en speciale profielen

[Groothandel | Alle verkooplijnen]

	Pagina
TAL 20	75
TEL 20 life	76
TEL 20 life rond	76
TIW 20 life	77
TEL 40 life	77
Kozijnprofiel	78
Deurkozijnprofiel XL	78
WL 10/10, 20/20, 30/30	79
Hoekafwerking 20	79
HK 15x15 / HK 20x20/ HK 25x25 / HK 30x30	80
EL 3,5 / EL 3,5 sk / EL 8	80
HK 100	80
HK 100	81
HK 15/15, 20/20, 25/25	81
EL 3.5	82
EL 8	83
Verwarmingsbuis bekledingsstrook	84
Universele platte staaf zelfklevend	85
Kwartrond 12	86
Kwartrond 15	87



TIW 20 life

Te vinden op pagina 77.

TAL 20

Te vinden op pagina 75.

TEL 20 life

Te vinden op pagina 76.

EP 60 flex life (te vinden op pagina 11.)

Om de hoek denken – Perfecte afwerking ook voor wand en behang

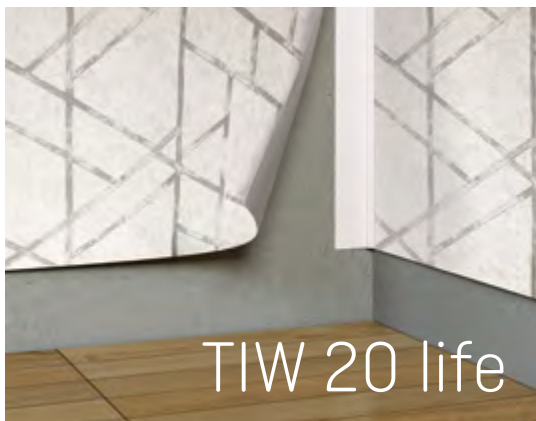

TIW 20 life



TAL 20



TEL 40 life

TAL 20



- Wandprofiel voor schone behangafwerking

Productinformatie

- gemaakt van polyblend op ABS-basis, voor eenvoudige en schone afwerking van behangovergangen
- Beschilderbaar
- Afwerking voor diverse overgangen (bijv. randen, behang, enz.), raam- en deurkozijnen

Aanbevelingen voor verwerking



Döllken
plinschaar



Döllken
verstekschaar

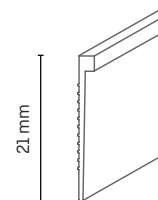

Alle verkooplijnen

- 1 VE = 40 x 2,60 m

Kleuren



1137
wit

TCF
totally
chlorine-
free

TEL 20 life

- Hoekplint voor nette behangafwerking (buitenhoek)

Productinformatie

- Gemaakt van polyblend op basis van ABS, voor eenvoudige en schone afwerking van hoeken
- Beschilderbaar
- Kan worden gebruikt als deelbare afsluiting
- Eenvoudig inkepen voor stompe hoeken

Aanbevelingen voor verwerking



Döllken
plintschaar



Döllken
verstekschaar

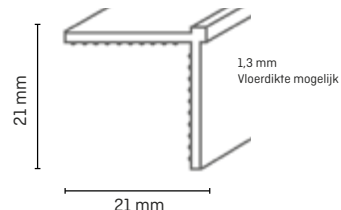

Alle verkooplijnen

- 1 VE = 20 x 2,60 m

Kleuren



1137
wit



1016
zwart-metallic



1017
zilver-metallic

TCF
totally
chlorine-
free

TEL 20 life rond

- afgeronde hoekstrip voor nette behangafwerking (buitenhoek), bijzonder geschikt voor gevoelige zones, zoals kleuterschool)

Productinformatie

- Gemaakt van polyblend op basis van ABS, voor eenvoudige en schone afwerking van hoeken
- Beschilderbaar
- Kan worden gebruikt als deelbare afsluiting
- Eenvoudig inkepen voor stompe hoeken

Aanbevelingen voor verwerking



Döllken
plintschaar



Döllken
verstekschaar

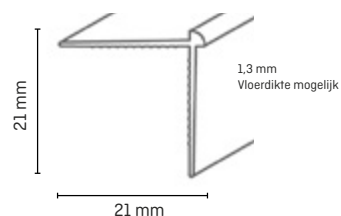

Alle verkooplijnen

- 1 VE = 20 x 2,60 m

Kleuren



1137
wit

TCF
totally
chlorine-
free

TIW 20 life

- Binnenhoek voor nette behangafwerking

Productinformatie

- Gemaakt van polyblend op basis van ABS, voor eenvoudige en schone afwerking van hoeken
- Beschilderbaar
- Eenvoudig inkepen voor stompe hoeken

Aanbevelingen voor verwerking



Döllken
plintschaar



Döllken
verstekschaar

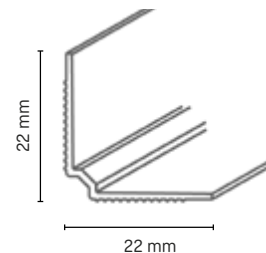

Alle verkooplijnen

- 1 VE = 20 x 2,60 m

Kleuren



1137
wit

TCF
totally
chlorine-
free

TEL 40 life

- Hoekplint voor nette behangafwerking (buitenhoek)

Productinformatie

- Gemaakt van polyblend op basis van ABS, voor eenvoudige en schone afwerking van hoeken
- Beschilderbaar
- Kan worden gebruikt als deelbare afsluiting
- voor dickere wandbekleding

Aanbevelingen voor verwerking



Döllken
plintschaar



Döllken
verstekschaar

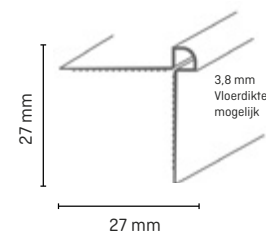

Alle verkooplijnen

- 1 VE = 20 x 2,60 m

Kleuren



1137
wit

TCF
totally
chlorine-
free

Kozijnprofiel



Geschikt voor de volgende toepassing

- Voor het omlijsten van deuropeningen en voor een harmonieuze voortzetting/verbinding met plinten

Productinformatie

- HDF-kern, omwikkeld met chloorvrij PP / TPE polyblend en met flexibele zachte lip boven
- Kan naadloos worden voortgezet langs de deur
- Speciaal gebogen geometrie zorgt voor een betere montage op de rand van het deurkozijn

Aanbevelingen voor verwerking



Döllen
smetlijm

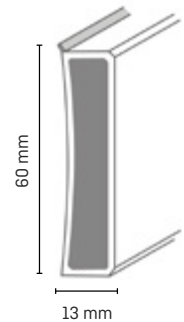

Alle verkooplijnen

- 1 VE = 10 x 2,20 m

Kleuren



1013
wit



1171
wit



1144
zwart



NIEUW!

- Meer speelruimte:
18 mm dik
- Kan perfect worden gecombineerd met de Cubu flex life XL (pagina 32)

Deurkozijnprofiel XL

- 1 VE = 8 x 2,20 m

Aanbevelingen voor verwerking



Döllen
smetlijm

Kleuren



1013
wit



1144
zwart

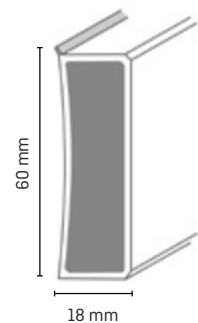

WL 10/10, 20/20, 30/30



Geschikt voor de volgende vloersoorten

- Allrounder voor alle soorten binnen- en buitenhoeken

Productinformatie

- gemaakt van polyblend op PVC-basis (alle bestanddelen voldoen aan REACH)
- aan beide zijden bedrukt

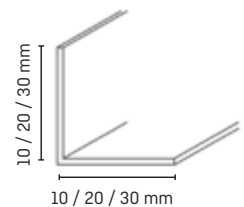

Alle verkooplijnen

- WL 10/10: 1 VE = 20 x 2,5 m*
- WL 20/20: 1 VE = 10 x 2,5 m
- WL 30/30: 1 VE = 10 x 2,5 m

Kleuren



1137
wit



2186
essen grijs



2198
ahorn



2172
beuken



2175
eiken



2227
eiken rustiek



0110
zwart

*WL 10/10 alleen verkrijgbaar in wit!

Hoekafwerking 20



Geschikt voor de volgende vloersoorten

- Allrounder voor afdekkingen in alle soorten binnenhoeken

Productinformatie

- Gemaakt van kunststof hardschuim



Alle verkooplijnen

- 1 VE = 20 x 2,5 m

Kleuren



1137
wit



2198
ahorn



2186
essen grijs



2079
beuken



0110
schwarz

Holle kim-systemen

Systemeem uit één stuk:
HK 100

Tweedelig systeem:
HK 15x15 / HK 20x20/
HK 25x25 / HK 30x30
+ EL 3,5 / EL 3,5 sk / EL 8

Om te voldoen aan de verhoogde hygiënevereisten in gevoelige omgevingen met elastische vloerbedekkingen, wordt het holle kim-systeem gebruikt in ultra-schone en schone ruimtes, zoals grote keukens, in de voedingsindustrie, laboratoria of in ziekenhuizen. Door de vorming van een holle kim is het gemakkelijker om de bekleding in het plintgebied schoon te maken en kan er zich minder vuil ophopen.

- ✓ Mogelijk maken van de perfecte holle kim plintvorming
- ✓ Holle kim vereenvoudigt reiniging en onderhoud
- ✓ Voorkomt de ophoping van vuil en bacteriën
- ✓ Bescherming tegen breuk van de bekleding in het holle kim gedeelte

Meer informatie over de producten vindt u op de volgende pagina's.

HK 100



Geschikt voor de volgende soorten vloerbedekking

- Vulplaat voor elastische vloerbedekkingen

Productinformatie

- Op PVC gebaseerde polyblend (alle bestanddelen voldoen aan REACH)
- Voor vloerbedekkingen die aan de wandzijde omhoog komen

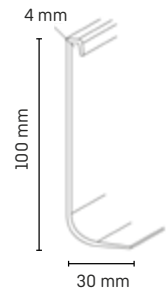

Alle verkooplijnen

- 1 VE = 40 x 2,50 m

Kleuren



1137
wit



0138
lichtgrijs

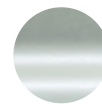

1436
alumetallic



0110
zwart

HK 15/15, 20/20, 25/25



Geschikt voor de volgende soorten vloerbedekking

- Vulplaat voor elastische vloerbedekkingen

Productinformatie

- Op PVC gebaseerde polyblend (alle bestanddelen voldoen aan REACH)
- Voor vloerbedekkingen die aan de wandzijde omhoog komen

Aanbevelingen voor verwerking



Dölkken
plintschaar



Tape UZIN



Alle verkooplijnen

- HK 15/15: 1 VE = 20 x 2,5 m
- HK 20/20: 1 VE = 20 x 2,5 m
- HK 25/25: 1 VE = 20 x 2,5 m

Kleuren



effen

EL 3.5



Geschikt voor de volgende soorten vloerbedekking

- Vulplaat voor elastische vloerbedekkingen

Productinformatie

- Op PVC gebaseerde polyblend (alle bestanddelen voldoen aan REACH)
- Voor vloerbedekkingen die aan de wandzijde omhoog komen

Aanbevelingen voor verwerking



Döllken
plintschaar



Döllken
verstekschaar

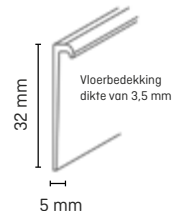

Groothandel

- 1 VE = 25 x 4 m

Kleuren



1137
wit



0138
lichtgrijs



0146
donkergrijs



0130
beige



0132
bruin



0110
zwart

zelfklevende variant: EL 3.5 sk

Geschikt voor de volgende soorten vloerbedekking

- Vulplaat voor elastische vloerbedekkingen

Productinformatie

- Op PVC gebaseerde polyblend (alle bestanddelen voldoen aan REACH)
- Voor vloerbedekkingen die aan de wandzijde omhoog komen
- uitgerust met zelfklevend:
sterke hechting met **Toptac-tape van UZIN**
 - ✓ Systeemgarantie
 - ✓ Dimensionaal stabiliserend
 - ✓ Oplosmiddelvrij
 - ✓ Weekmakerbestendig

Aanbevelingen voor verwerking



Döllken
plintschaar



Döllken
verstekschaar

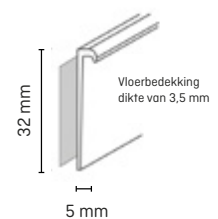

Groothandel

- 1 VE = 20 x 2,50 m

Kleuren



1137
wit



0138
lichtgrijs



0146
donkergrijs



0130
beige



0132
bruin



0110
zwart

EL 8

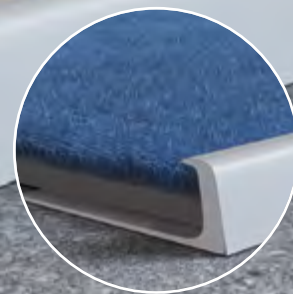

Geschikt voor de volgende soorten vloerbedekking

- Profiel voor het afkanten van vloerbedekkingen

Productinformatie

- Gemaakt van harde polyblend op basis van PVC (alle bestanddelen voldoen aan REACH)

Aanbevelingen voor verwerking



Döllken
plintschaar



Döllken
verstekschaar

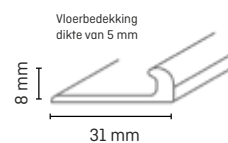

Groothandel

- 1 VE = 25 x 4 m

Kleuren



1137
wit



0138
lichtgrijs



0146
donkergrijs



0130
beige



0132
bruin



0110
zwart

Verwarmingsbuis bekledingsstrook



Geschikt voor de volgende soorten vloerbedekking

- Universeel bruikbaar

Productinformatie

- Met hardkunststoffolie bekleed
- Gemaakt van "dubbelwandig" kunststof
- Zachte kunststoflip vergemakkelijkt montage, zelfs op oneffen muren
- Buisklemmen dienen om de verwarmingsbuizen te stabiliseren en als bevestiging voor de plint
- Bijpassen de decor accessoires voor perfecte montage
- Grof op verstek zagen (accessoires bedekken de zaagsnede)

Aanbevelingen voor verwerking



Verstekzaag



Döllken uitbrektang

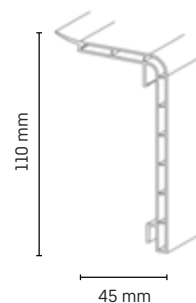

Alle verkooplijnen

- 1 VE = 10 x 2 m

Accessoires

ZB: 1 VE = 5 x 1 stuks



Bevestiging

- Buisklem
- ZB: 1 VE = 10 x 5 stuks



Maak eenvoudig en snel uitsparingen voor de verwarmingsbuizen met de uitbrektang



Kleuren



Universele platte staaf zelfklevend

NIEUW!

Geschikt voor de volgende soorten vloerbedekking

- Bevestigingsstrip voor bijvoorbeeld balkon- of terrasdeuren

Productinformatie

- HDF-kern, omhuld met chloorvrije polyblend op basis van PP
- Het oppervlak is bestand tegen mechanische spanning en vocht
- snelle verwerking dankzij zelfklevende tape op de achterkant
- perforerbaar (gesloten buitenhoek)

Aanbevelingen voor verwerking



Döllken stansset



Döllken plintschaar



Döllken verstekschaar

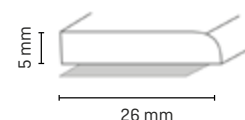

Alle verkooplijnen

- 1 VE = 40 x 2,50 m

Kleuren

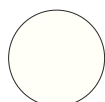

1013
wit

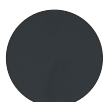

1209
antraciet



1408
wit



1063
zilver



1010
cappuccino

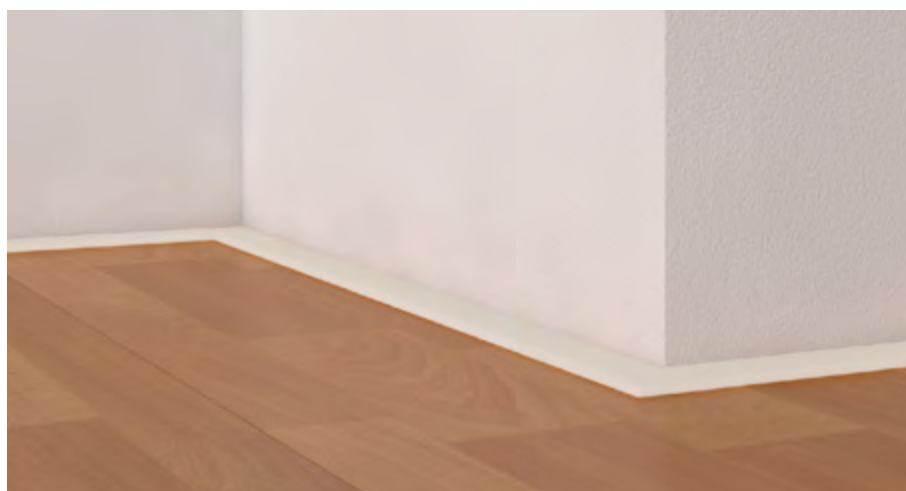

Kwartrond 12



Geschikt voor de volgende soorten vloerbedekking

- PVC-plint voor laminaat

Productinformatie

- Gemaakt van kunststof hardschuim (PVC)
- Verstekzagen mogelijk met een fijngetande zaag
- Montage naar keuze met schroeven, spijkers of lijmen
- Flexibele aanpassing aan lichte welvingen van de wand
- Veel toepassingsmogelijkheden dankzij gangbare decors en kleuren

Aanbevelingen voor verwerking



Döllken
plintpenen



Döllken
plintschaar



Döllken
verstekschaar

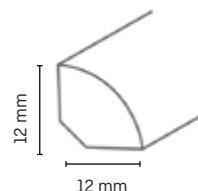

Alle verkooplijnen

- 1 VE = 20 x 2,0 m

Kleuren



1137
wit



2186
essen grijs



2198
ahorn



2079
beuken



2171
donkere eik

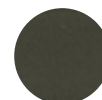

0110
zwart

Kwartrond 15



Geschikt voor de volgende soorten vloerbedekking

- PVC-plint voor laminaat

Productinformatie

- Gemaakt van kunststof hardschuim (PVC)
- Verstekzagen mogelijk met een fijngetande zaag
- Montage naar keuze met schroeven, spijkers of lijmen
- Flexibele aanpassing aan lichte welvingen van de wand
- Veel toepassingsmogelijkheden dankzij gangbare decors en kleuren

Aanbevelingen voor verwerking



Döllken
plintpenen



Döllken
plintschaar



Döllken
verstekschaar

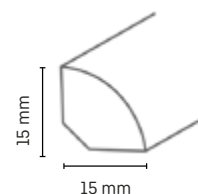

Alle verkooplijnen

- 1 VE = 20 x 2,5 m

Kleuren



1137
wit



2171
eiken



2244
essen



2079
beuken

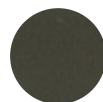

0110
zwart



1055
donkergrijs

Zachte plinten



Voor bijzonder gevoelige omgevingen hebben wij ook een oplossing. Op verzoek zijn de zachte plinten ook verkrijgbaar in een antibacteriële variant! Hebt u nog vragen? Gebruik onze servicehotline op: +49 3643 4170 711.



Vrij van schadelijke weekmakers:
De zachte plinten zijn ftalaatvrij, in overeenstemming met de REACH-verordening.

De snelle manier voor een perfecte afwerking - flexibel & ongecompliceerd

De zachte plinten worden gekenmerkt door de volgende eigenschappen en voordelen:

- Voor gebruik op flexibele vloerbedekkingen
- In een mum van tijd bevestigd
- Een harmonieuze verbinding tussen wand en vloer creëren
- Alle zachte plinten zijn vrij van schadelijke weekmakers, in overeenstemming met de REACH-verordening
- Alle zachte lamellen kunnen op verzoek ook worden voorzien van antibacteriële eigenschappen

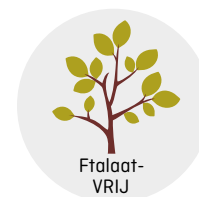

Overzicht van zachte plinten

[Groothandel | Alle verkooplijnen]

	Pagina
WL 50, 60, 80, 100	90
WLK 50, 60	94
WLK 70, 80, 100	95
WLK 50, 60, 80, 100 life	96
WLK 20 Remur	97
Zachte plint basic	98
Knikhoek basis	99

Onze service is net zo flexibel als onze plinten.
Andere hoogtes zijn op aanvraag ook verkrijgbaar als PVC-vrije life-varianten en in zelfklevende varianten.



WL 50, 60, 80, 100



Geschikt voor de volgende soorten vloerbedekking

- Zachte plinten voor PVC, CV en linoleum vloerbedekkingen

Productinformatie

- gemaakt van polyblend op PVC-basis (alle bestanddelen voldoen aan REACH)



Aanbevelingen voor verwerking



Tape
UZIN



Rubberen
hamer



Verstekschaar



Easy-Scooter



Plintschaar



Alle verkooplijnen

- 1 VE = 1 x 50 m (gerold)

Kleuren WL 50

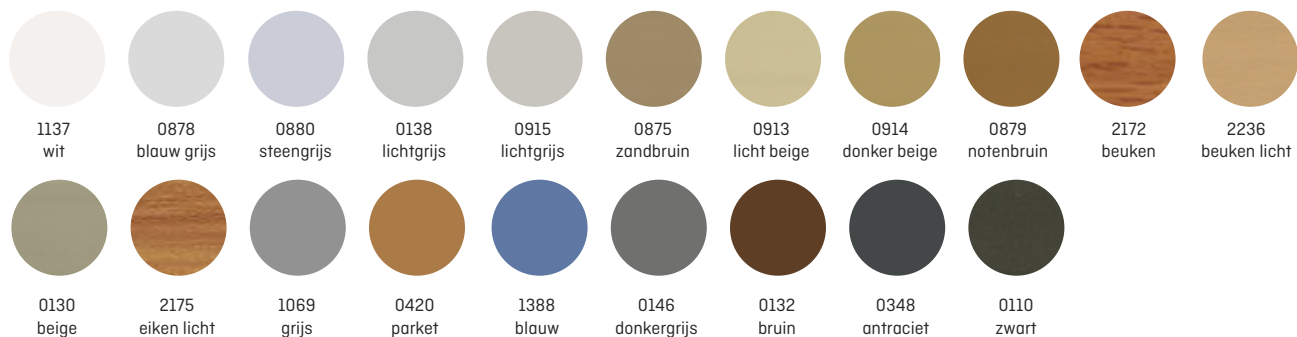

Kleuren WL 60



Kleuren WL 80, WL 100



Omdat we de belangrijkste dingen in het oog houden, zijn al onze zachte plinten ftalaatvrij.



Voor bijzonder gevoelige omgevingen hebben wij ook een oplossing. Op verzoek zijn de zachte plinten ook verkrijgbaar in een antibacteriële variant! Hebt u nog vragen? Maak gebruik van onze servicehotline: +49 3643 4170 711.



Kleeft krachtiger dan ooit tevoren!



De zelfklevende zachte plint-serie WLK

- ✓ Nieuwe geometrie voor meer flexibiliteit.
- ✓ Sterke hechting dankzij merkkleefband.
- ✓ Tot 50% tijdsbesparing dankzij reeds aangebrachte lijm.
- ✓ Easy-Scooter vergemakkelijkt bovendien de installatie.



Scan nu en bekijk de verwerkingstips
op ons YouTube-kanaal!

WLK 50, 60



Geschikt voor de volgende soorten vloerbedekking

- Zachte plinten voor PVC, CV en linoleum vloerbedekkingen

Productinformatie

- gemaakt van polyblend op PVC-basis (alle bestanddelen voldoen aan REACH)
- uitgerust met zelfklevend: sterke hechting met **Remur tape van UZIN**
 - ✓ Systeemgarantie
 - ✓ Dimensionaal stabiliserend
 - ✓ Oplosmiddelvrij
 - ✓ Weekmakerbestendig



Aanbevelingen voor verwerking



Rubberen hamer



Easy-Scooter



Plintschaar

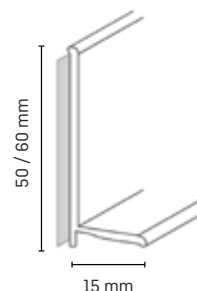

Alle verkooplijnen

- 1 VE = 1 x 50 m (gerold)

Kleuren WLK 50



Kleuren WLK 60

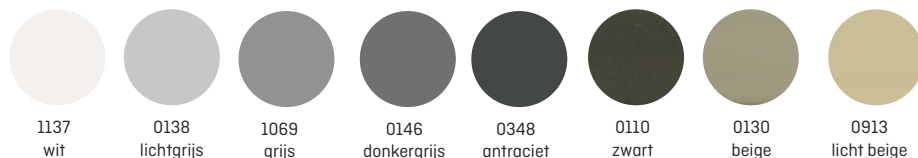

WLK 70, 80, 100



Geschikt voor de volgende soorten vloerbedekking

- Zachte plinten voor PVC, CV en linoleum vloerbedekkingen

Productinformatie

- gemaakt van polyblend op PVC-basis (alle bestanddelen voldoen aan REACH)
- uitgerust met zelfklevend: sterke hechting met **Remur tape van UZIN**
 - ✓ Systeemgarantie
 - ✓ Dimensionaal stabiliserend
 - ✓ Oplosmiddelvrij
 - ✓ Weekmakerbestendig



Aanbevelingen voor verwerking



Rubberen hamer



Easy-Scooter



Plintschaar

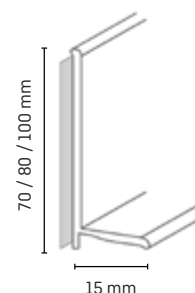

Alle verkooplijnen

- 1 VE = 1 x 50 m (gerold)

Kleuren WLK 70

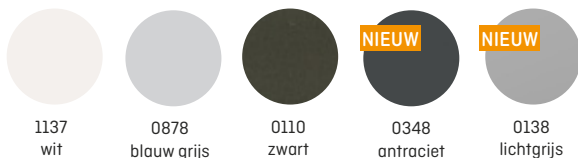

Kleuren WLK 80



Kleuren WLK 100



WLK 50, 60, 80, 100 life

Niet meer leverbaar artikel

WLK leven
Varianten
op aanvraag
leverbaar!

Geschikt voor de volgende soorten vloerbedekking

- Zachte plinten voor PVC, CV en linoleum vloerbedekkingen

Productinformatie

- Gemaakt van elastisch, chloorvrij polyblend op basis van EVA-PE-mengsel
- Chloor- en weekmakervrij
- Zelfklevend uitgerust met merkenkleefband



www.blauer-engel.de/uz120

Aanbevelingen voor verwerking



Rubberen hamer



Easy-Scooter



Plintschaar

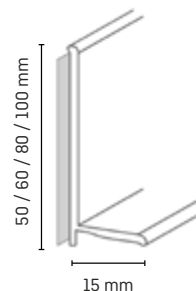

Alle verkooplijnen

- 1 VE = 1 x 50 m (gerold)

Kleuren WLK 50 life, 60 life, 80 life, 100 life



1137
wit



0110
zwart

Andere decors op
aanvraag verkrijgbaar!

WLK 20 Remur



Geschikt voor de volgende soorten vloerbedekking

- Zachte plinten voor PVC, CV en linoleum vloerbedekkingen

Productinformatie

- gemaakt van polyblend op PVC-basis (alle bestanddelen voldoen aan REACH)
- Kan worden gebruikt als binnen- en buitenhoek
- Buigbaar
- uitgerust met zelfklevend: sterke hechting met **Remur tape van UZIN**
 - ✓ Systeemgarantie
 - ✓ Dimensionaal stabiliserend
 - ✓ Oplosmiddelvrij
 - ✓ Weekmakerbestendig

Aanbevelingen voor verwerking



Rubberen hamer



Easy-Scooter



Plintschaar

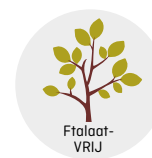
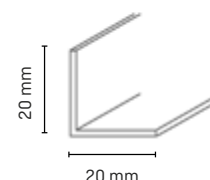

Alle verkooplijnen

- 1 VE = 1 x 50 m (gerold)

Kleuren



1137
wit



0146
donkergrijs



0110
zwart

Zachte plint basic

Geschikt voor de volgende soorten vloerbedekking

- Zachte plinten voor PVC, CV en linoleum vloerbedekkingen

Productinformatie

- gemaakt van polyblend op PVC-basis (alle bestanddelen voldoen aan REACH)
- Zelfklevend uitgerust met in de fabriek aangebracht tape

Aanbevelingen voor verwerking



Rubberen hamer



Döllken plintschaar

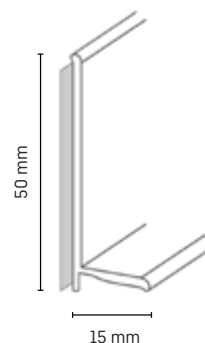

i

Voor een vormvaste verlijming / dimensionaal stabile verlijming raden wij aan om WLK-profielen met Remur te gebruiken (zie pagina 94, 95 en 97).

Alle verkooplijnen

- 1 VE = 4 x 25 m
- 1 VE = 5 x 10 m



Kleuren (VE = 4 x 25 m)



1137
wit



1054
grijs



2172
beuken



2175
eiken

Kleuren (VE = 4 x 10 m)



1137
wit



1054
grijs



0110
zwart



0130
beige



2172
beuken



2186
essen grijs



2175
eiken

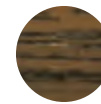

2227
eiken rustiek



0132
bruin

Knikhoek basis



Geschikt voor de volgende soorten vloerbedekking

- Zachte plinten voor PVC, CV en linoleum vloerbedekkingen

Productinformatie

- Zachte kunststofplint
- Kan worden gebruikt als binnen- en buitenhoek
- Buigbaar
- Zelfklevend uitgerust met in de fabriek aangebracht tape

Aanbevelingen voor verwerking



Rubberen
hamer



Döllken
plintschaar

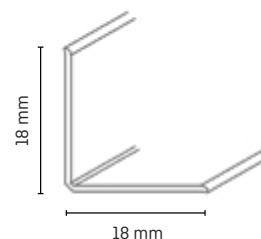

Voor een vormvastе verlijming / dimensionaal stabiele verlijming raden wij aan om WLK-profielen met Remur te gebruiken (zie pagina 94, 95 en 97).

i

Alle verkooplijnen

- 1 VE = 4 x 25 m**
- 1 VE = 5 x 5 m



Kleuren



1137
wit**



1054
grijs



0110
zwart



0132
bruin



0130
beige



2172
beuken



0138
lichtgrijs



2175
eiken

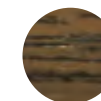

2227
eiken rustiek



2211
noten-
hout



Vloerprofielen

Betrouwbare bescherming in intensief gebruikte gebieden

De vloerprofielen worden gekenmerkt door de volgende eigenschappen en voordelen:

- Elegante verbinding van overgangen
- Veilige bevestiging van een groot aantal bekledingen op trappen
- Absoluut betrouwbaar
- In overeenstemming met de REACH-verordening, vrij van schadelijke weekmakers

Overzicht van de vloerprofielen

[Groothandel | Alle verkooplijnen]

	Pagina
TKNG A 40	104
TKNG A 40 sk	105
TKNG A 45	106
TKNG A 45 sk	107
TKNG A 65	108
TKNG A 65 sk	109
TKNG 3,5 40	110
TKNG 2,5 40	111
Trappomenprofiel TWP45/3	112
Stapmat hoek	112
Kantenstrook SK	113
Dubbele randstrook SK	114
Kunststofovergangsprofiel	115
Overgangsprofiel SK	115

Het nieuwe innovatieve trapkant- programma TKNG

Het volgende stadium van de trapkantgeneratie is bereikt: Of ze nu als boven- of aanloopprofiel dienen, de nieuwe trapkanten uit de TKNG-serie zijn een oplichtende highlight dankzij hun fotoluminescente rand. De installatie is snel en eenvoudig, wat tijd en zenuwen bespaart.



Slipvast ten minste
sliptklasse R 10



Snelle montage
...nog sneller met de zelfklevende
varianten



Fotoluminescente rand beschermt
tegen vallen en biedt oriëntatie

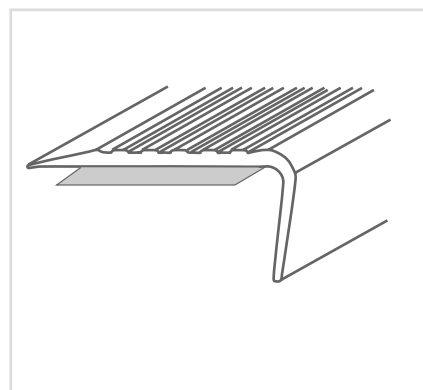

Ftalaatvrij: Kan ook zonder aarzeling worden gebruikt in gevoelige gebieden of woonruimten

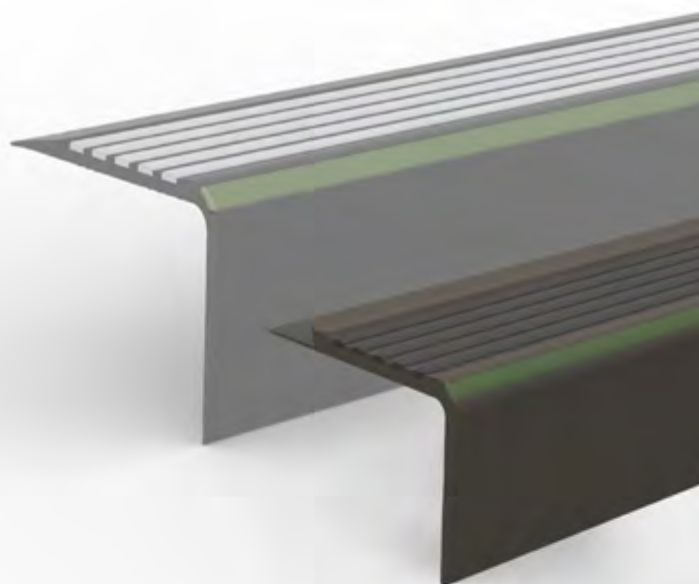

Kleurencombinatie	TKN-GA40	TKNG A45	TKNG A65	TKNG 2,5 40	TKNG 3,5 40
lichtgrijs/donkergrijs	✓	✓	✓	✓	✓
donkergrijs/lichtgrijs	✓	✓	✓	✓	✓
zwart/lichtgrijs	✓	✓	✓	✓	✓
aluminium/donkergrijs	✓	✓	✓	✓	✓
NIEUW: zwart/zwart	✓	✓	✓	✓	✓
champagne/donkergrijs	✓	✓	✓	✓	✓
NIEUW: donkergrijs/donkergrijs	✓	✓	✓	✓	✓
zelfklevende varianten beschikbaar	✓	✓	✓	-	-

Speciale kleuren en individuele kleurencombinaties op aanvraag verkrijgbaar!

NU NIEUW: TKNG A 40, A 45 en A 65 ook verkrijgbaar in zelfklevende uitvoering!



- ✓ Eenvoudig, snel & schoon: 3 - 5 x snellere montage
- ✓ Oplosmiddelvrije verlijming
- ✓ Sterke hechting met de Remur kleefband van UZIN
- ✓ Op elk moment verwisselbaar
- ✓ Geen lay-out & voorlakken met lijm nodig



TKNG A 40

fotoluminescente rand

Geschikt voor de volgende soorten vloerbedekking

- Trapkant of opzetprofiel voor designbekleding, CV en linoleum

Productinformatie

- gemaakt van polyblend op PVC-basis (alle bestanddelen voldoen aan REACH)
- slank uiterlijk
- slipvast dankzij gestructureerd loopvlakoppervlak (volgens DIN 51130:2014 - slipweerstandsklasse **R10**)
- beschermt tegen vallen in het donker met fosforescerende/ lichtgevende rand

Aanbevelingen voor verwerking



Döllken
plintschaar



Rubberen
hamer



Döllken
verstekschaar

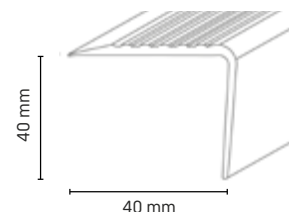

Alle verkooplijnen

- 1 VE = 10 x 2,5 m (tegen meerprijs ook los verkrijgbaar)



Fotoluminescente rand beschermt tegen vallen in het donker!



Kleuren

Basis kleur- profiel	0138 lichtgrijs	0146 donkergrijs	1160 aluminium	0110 zwart	1245 champagne	0110 zwart	0146 donkergrijs
Kleur groef	0146 donkergrijs	0138 lichtgrijs	0146 donkergrijs	0138 lichtgrijs	0146 donkergrijs	0110 zwart	0146 donkergrijs

TKNG A 40 sk

zelfklevende uitvoering

fotoluminescente rand

Geschikt voor de volgende soorten vloerbedekking

- Trapkant of opzetprofiel voor designbekleding, CV en linoleum

Productinformatie

- gemaakt van polyblend op PVC-basis (alle bestanddelen voldoen aan REACH)
- slank uiterlijk
- slipvast dankzij gestructureerd loopvlakoppervlak (volgens DIN 51130:2014 - slipweerstandsklasse **R10**)
- beschermt tegen vallen in het donker met fosforescerende/ lichtgevende rand
- **zelfklevende uitvoering** met tape van het merk Remur van UZIN

Aanbevelingen voor verwerking



Döllken plintschaar



Rubberen hamer



Döllken verstekschaar

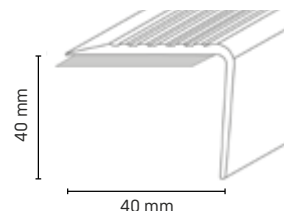

Alle verkooplijnen

- 1 VE = 10 x 2,5 m (tegen meerprijs ook los verkrijgbaar)



Fotoluminescente rand beschermt tegen vallen in het donker!

i

Kleuren

Basiskleur-profiel	0138	0146	NIEUW 1160	0110	NIEUW 1245	NIEUW 0110	NIEUW 0146
Kleur groef	lichtgrijs	donkergrijs	aluminium	zwart	champagne	zwart	donkergrijs
	0146	0138	0146	0138	0146	0110	0146
	donkergrijs	lichtgrijs	donkergrijs	lichtgrijs	donkergrijs	zwart	donkergrijs



3 - 5 x snellere montage ✓

oplosmiddelvrije verlijming, sterke hechting ✓

geen lay-out & lijm voorlakken noodzakelijk ✓



Bekijk nu de eenvoudige montage!

TKNG A 45

fotoluminescente rand

Geschikt voor de volgende soorten vloerbedekking

- Trapkant of opzetprofiel voor designbekleding, CV en linoleum

Productinformatie

- Opzetprofiel gemaakt van op PVC gebaseerde polyblend
- (alle bestanddelen voldoen aan REACH)
- slank uiterlijk
- slipvast dankzij gestructureerd loopvlakoppervlak (volgens DIN 51130:2014 - slipweerstandsklasse min. R10)
- beschermt tegen vallen in het donker met fosforescerende/ lichtgevende rand

Aanbevelingen voor verwerking



Döllken
plintschaar



Rubberen
hamer



Döllken
verstekschaar

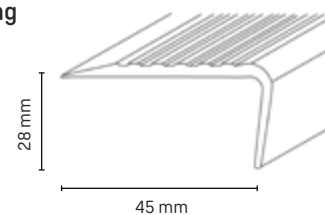

Alle verkooplijnen

- 1 VE = 10 x 2,5 m (tegen meerprijs ook los verkrijgbaar)



Fotoluminescente rand beschermt tegen vallen in het donker!



Kleuren

Basiskleur- profiel	0138 lichtgrijs	0146 donkergrijs	1160 aluminium	0110 zwart	1245 champagne	0110 zwart	0146 donkergrijs
Kleur groef	0146 donkergrijs	0138 lichtgrijs	0146 donkergrijs	0138 lichtgrijs	0146 donkergrijs	0110 zwart	0146 donkergrijs

TKNG A 45 sk

zelfklevende uitvoering

fotoluminescente rand

Geschikt voor de volgende soorten vloerbedekking

- Trapkant of opzetprofiel voor designbekleding, CV en linoleum

Productinformatie

- Opzetprofiel gemaakt van op PVC gebaseerde polyblend
- (alle bestanddelen voldoen aan REACH)
- slank uiterlijk
- slipvast dankzij gestructureerd loopvlakoppervlak (volgens DIN 51130:2014 - slipweerstandsklasse min. R10)
- beschermt tegen vallen in het donker met fosforescerende/lichtgevende rand
- zelfklevende uitvoering met tape van het merk Remur van UZIN

Aanbevelingen voor verwerking



Döllken
plintschaar



Rubberen
hamer



Döllken
verstekschaar

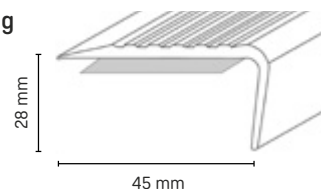

Alle verkooplijnen

- 1 VE = 10 x 2,5 m (tegen meerprijs ook los verkrijgbaar)



Fotoluminescente rand beschermt tegen vallen in het donker!

i

Kleuren zelfklevende uitvoering

Basiskleur- profiel	0138 lichtgrijs	0146 donkergrijs	NIEUW 1160 aluminium	0110 zwart	NIEUW 1245 champagne	NIEUW 0110 zwart	NIEUW 0146 donkergrijs
Kleur groef	0146 donkergrijs	0138 lichtgrijs	0146 donkergrijs	0138 lichtgrijs	0146 donkergrijs	0110 zwart	0146 donkergrijs



- 3 - 5 x snellere montage ✓
- oplosmiddelvrije verlijming, sterke hechting ✓
- geen lay-out & lijm voorlakken noodzakelijk ✓



Bekijk nu de eenvoudige montage!



TKNG A 65

fotoluminescente rand

Geschikt voor de volgende soorten vloerbedekking

- Trapkant of opzetprofiel voor designbekleding, CV en linoleum

Productinformatie

- Opzetprofiel gemaakt van op PVC gebaseerde polyblend
- (alle bestanddelen voldoen aan REACH)
- slank uiterlijk
- slipvast dankzij gestructureerd loopvlakoppervlak (volgens DIN 51130:2014 - slipweerstandsklasse min. **R10**)
- beschermt tegen vallen in het donker met fosforescerende/ lichtgevende rand

Aanbevelingen voor verwerking



Döllken
plintschaar



Rubberen
hamer



Döllken
verstekschaar

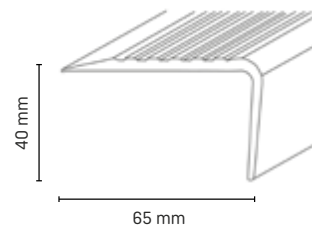

Alle verkooplijnen

- 1 VE = 10 x 2,5 m (tegen meerprijs ook los verkrijgbaar)



Fotoluminescente rand beschermt tegen vallen in het donker!

i

Kleuren



0138
lichtgrijs



0146
donkergrijs



1160
aluminium



0110
zwart



1245
champagne



0110
zwart



0146
donkergrijs

Basiskleur-
profiel

0146
donkergrijs

0138
lichtgrijs

0146
donkergrijs

0138
lichtgrijs

0146
donkergrijs

0110
zwart

0146
donkergrijs

TKNG A 65 sk

zelfklevende uitvoering

fotoluminescente rand

Geschikt voor de volgende soorten vloerbedekking

- Trapkant of opzetprofiel voor designbekleding, CV en linoleum

Productinformatie

- Opzetprofiel gemaakt van polyblend op basis van PVC (alle bestanddelen voldoen aan REACH)
- slank uiterlijk
- slipvast dankzij gestructureerd loopvlakoppervlak (volgens DIN 51130:2014 - slipweerstandsklasse min. **R10**)
- beschermt tegen vallen in het donker met fosforescerende/lichtgevende rand
- **zelfklevende uitvoering** met tape van het merk Remur van UZIN op aanvraag

Aanbevelingen voor verwerking



Döllken
plintschaar



Rubberen
hamer



Döllken
verstekschaar

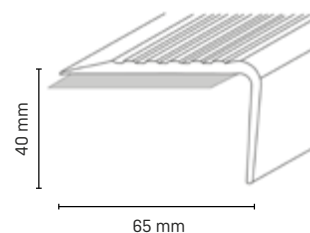

Alle verkooplijnen

- 1 VE = 10 x 2,5 m (tegen meerprijs ook los verkrijgbaar)



Fotoluminescente rand beschermt tegen vallen in het donker!

i

Kleuren zelfklevende uitvoering

Basiskleur- profiel	0138 lichtgrijs	0146 donkergrijs	NIEUW 1160 aluminium	0110 zwart	NIEUW 1245 champagne	NIEUW 0110 zwart	NIEUW 0146 donkergrijs
Kleur groef	0146 donkergrijs	0138 lichtgrijs	0146 donkergrijs	0138 lichtgrijs	0146 donkergrijs	0110 zwart	0146 donkergrijs



3 - 5 x snellere montage ✓

oplosmiddelvrije verlijming, sterke hechting ✓

geen lay-out & lijm voorlakken noodzakelijk ✓



Bekijk nu de
eenvoudige
montage!



TKNG 3,5 40

fotoluminescente rand



Geschikt voor de volgende soorten vloerbedekking

- Trapkant of opzetprofiel voor designbekleding, CV en linoleum

Productinformatie

- Opzetprofiel gemaakt van op PVC gebaseerde polyblend
- (alle bestanddelen voldoen aan REACH)
- slank uiterlijk
- slipvast dankzij gestructureerd loopvlakoppervlak (volgens DIN 51130:2014 - slipweerstandsklasse min. **R10**)
- fosforescerende / fotoluminescente rand

Aanbevelingen voor verwerking



Döllken
plintschaar



Rubberen
hamer



Döllken
verstekschaar

3,5 mm dikte vloer-
bedekking

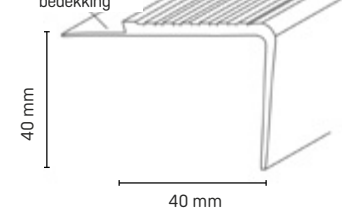

Alle verkooplijnen

- 1 VE = 10 x 2,5 m
(tegen meerprijs ook los verkrijgbaar)



Kleuren



Basiskleur
profiel 0138
lichtgrijs



0146
donkergrijs



1160
aluminium



0110
zwart



1245
champagne



0110
zwart



0146
donkergrijs

Kleur groef 0146
donkergrijs

0138
lichtgrijs

0146
donkergrijs

0138
lichtgrijs

0146
donkergrijs

0110
zwart

0146
donkergrijs

Fotoluminescente rand beschermt tegen vallen in het donker!



Met de fotoluminescente
trapkanten TKNG ...

TKNG 2,5 40

fotoluminescente rand

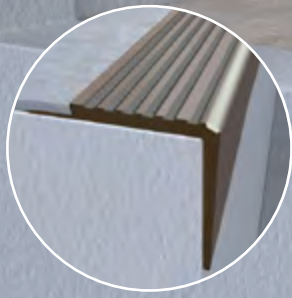

Geschikt voor de volgende soorten vloerbedekking

- Trapkant of opzetprofiel voor designbekleding, CV en linoleum

Productinformatie

- Opzetprofiel gemaakt van op PVC gebaseerde polyblend
- (alle bestanddelen voldoen aan REACH)
- slank uiterlijk
- slipvast dankzij gestructureerd loopvlakoppervlak (volgens DIN 51130:2014 - slipweerstandsklasse min. **R10**)
- fosforescerende / fotoluminescente rand

Aanbevelingen voor verwerking



Döllken plintschaar



Rubberen hamer



Döllken verstekschaar

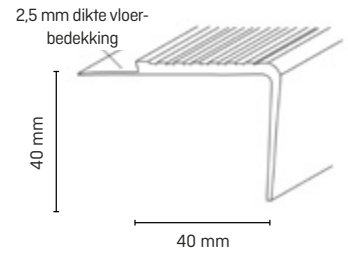

Alle verkooplijnen

- 1 VE = 10 x 2,5 m
(tegen meerprijs ook los verkrijgbaar)



Kleuren

Basiskleur profiel	0138 lichtgrijs	0146 donkergrijs	1160 aluminium	0110 zwart	1245 champagne	0110 zwart	0146 donkergrijs
Kleur groef	0146 donkergrijs	0138 lichtgrijs	0146 donkergrijs	0138 lichtgrijs	0146 donkergrijs	0110 zwart	0146 donkergrijs

Fotoluminescente rand beschermt tegen vallen in het donker!



...licht brengen in de duisternis

Trapbomenprofiel TWP45/3



Geschikt voor de volgende vloersoorten

- Zijafwerking voor trappen

Productinformatie

- Gemaakt van op ABS gebaseerde polyblend
- Voor een perfecte bedekking van de trapbomen

Aanbevelingen voor verwerking



Döllken
plintschaar



Döllken
verstekschaar

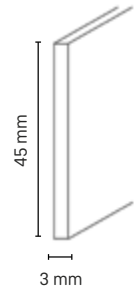

Alle verkooplijnen

- 1 VE = 20 x 2,5 m

Kleuren



1230
wit

Stapmat hoek

NIEUW

Op verzoek
ook verkrijgbaar
als zelfklevende
uitvoering!

Geschikt voor de volgende vloersoorten

- Traptreden beschermen

Productinformatie

- Gemaakt van hard PVC, ideaal voor trapmatten van tapijt
- De stapmathoek geeft de bekledingsvorm en de steun aan de rand
- Profielen worden op de achterkant van de vloerbedekking gelijmd

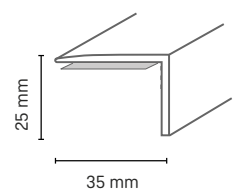
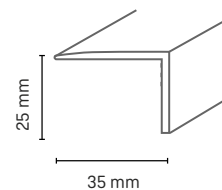

zelfklevende variant

Alle verkooplijnen

- 1 VE = 100 x 0,63 m

Kleuren



effen

Kantenstrook SK

zelf-
klevend

Geschikt voor de volgende soorten vloerbedekking

- PVC- en tapijtvloeren met een materiaaldikte van 3-5 mm

Productinformatie

- Flexibele aanpassing dankzij elastische zachte lip
- Bedekken van onreine snijranden
- Elastisch kunststof - zeer gemakkelijk te snijden met een tapijtmes of een geschikte schaar
- Eenvoudig te monteren zonder gereedschap dankzij zelfklevende coating aan de onderkant
- Zelfklevend
- ZB-verpakt met montagehandleiding

Aanbevelingen voor verwerking



Döllken
plintschaar



Döllken
verstekschaar



Alle verkooplijnen

- 1 VE = 10 x 1 m

Kleuren



1054
grijs



0110
zwart

Dubbele randstrook SK

zelf-
klevend

Geschikt voor de volgende soorten vloerbedekking

- PVC- en tapijtvloeren

Productinformatie

- Flexibele aanpassing dankzij elastische zachte lip
- Bedekken van onreine snijranden
- Gemakkelijk te snijden met een tapijtmes of een geschikte schaar
- Eenvoudig te monteren zonder gereedschap dankzij zelfklevende coating aan de onderkant
- Elastisch kunststof
- ZB-verpakt met montagehandleiding

Aanbevelingen voor verwerking



Döllken
plintschaar



Döllken
verstekschaar

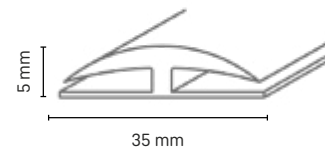

Alle verkooplijnen

- 1 VE = 10 x 1 m

Kleuren



0875
zandbruin



1065
bruin



1054
grijs



0110
zwart

Kunststofovergangsprofiel



Productinformatie

- Robuuste overgangsstip van extra hard kunststof
- Te zagen met een fijngetande zaag
- Gemakkelijk vast te schroeven met de meegeleverde schroeven en pluggen
- Onzuivere snijranden van de vloerbedekking worden verborgen en de overgang wordt permanent beschermd
- Flexibiliteit in ontwerp dankzij een breed kleurengamma
- ZB verpakt met montage-instructies, inclusief pluggen en kleurgecoördineerde schroeven

Aanbevelingen voor verwerking



Döllken
plintschaar



Döllken
verstekschaar

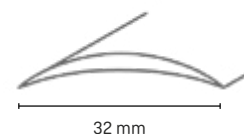

32 mm

Alle verkooplijnen

- ZB: 1 VE = 10 x 1 m

Kleuren



0130
beige



1054
grijs



1065
bruin



0110
zwart

Overgangsprofiel SK



Productinformatie

- Flexibele aanpassing dankzij elastische zachte lip aan PVC- en tapijtvloeren met een materiaaldikte van 3–5 mm
- Bedekken van onreine snijranden
- Gemakkelijk te snijden met een tapijtmes of een geschikte schaar dankzij het elastische kunststof
- Eenvoudige plaatsing: Zelfklevende coating aan de onderkant
- ZB-verpakt met montagehandleiding

Aanbevelingen voor verwerking



Döllken
plintschaar



Döllken
verstekschaar

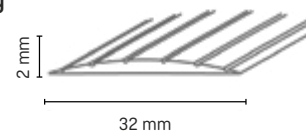

32 mm

Alle verkooplijnen

- 1 VE = 10 x 1 m

Kleuren



1054
grijs



0875
zandbruin



1065
bruin

Gereedschap -
Schoon verwerkt
en veilig bevestigd

Döllken Profiles
SURTECO GROUP

FLOORBOARD



Met onze specialisten van het Döllken team kunt u grote uitdagingen gemakkelijk aan

De gereedschappen van Döllken Profiles zijn uniek en bieden verschillende functies en voordelen:

- Een hoge werksnelheid tijdens de installatie
- Kwalitatief onberispelijke resultaten
- Een uitgebreide reeks bewezen systeemhulpmiddelen
- Het smeltlijmbevestigingssysteem zorgt voor een snelle, schone en veilige bevestiging

Overzicht van de hulpmiddelen

	Pagina
Kerfstansset type 2001	118
Stansset accessoires: Klemhendel-XL en aandruk-inzetstukken	119
Stansset accessoires: Steunbokken	119
Gereedschapskoffersets	120
Hotmeltlijmsysteem	122
LVT strokenfrees	124
Reservemesjes voor LVT strokenfrees	124
Uitbreektang	125
Speciale markering voor installatie van plinten	126
Droge zelfklevende tapes	126
Easy-Scooter	128
Montagehamer	128
Plintschaar	129
Verstekschaar	129
Parketset	130
Slaghout voor parketleggen	131
Trekijzer voor het leggen van parket	131
Houten wiggen voor het leggen van parket	132
Kunststofwiggen geribbeld	132
Spanband voor parketinstallatie	133

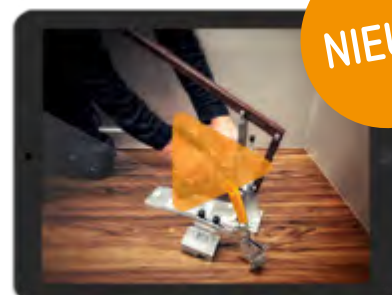

Abonneer u nu op het kanaal en mis nooit meer een video!

Kerfstansset type 2001

voor alle Döllken kernplinten



Alle stroken die met de stansset verwerkt moeten worden, zijn met dit pictogram gemarkeerd.

Productinformatie

- voor het stansen van alle Döllken kernplinten;
- eenvoudig en efficiënt voegloze, gesloten buiten- en binnenhoeken en eindkappen stansen
- door eenvoudig wisselen of ombouwen naar de klemhendel-XL* ook geschikt voor kernplinten met 16 mm kern (Cubu flex life XL, Cubu XL Touch & Style en Hamburgse stijl)
- Eenvoudige bepaling van het stanpunt met het nieuw ontwikkelde meetsjabloon
- Accessoires zoals stanssets, aandruk-inzetstukken voor het stansen van design vloerplinten zijn speciaal verkrijgbaar voor de kernplinten D 60 of C 60

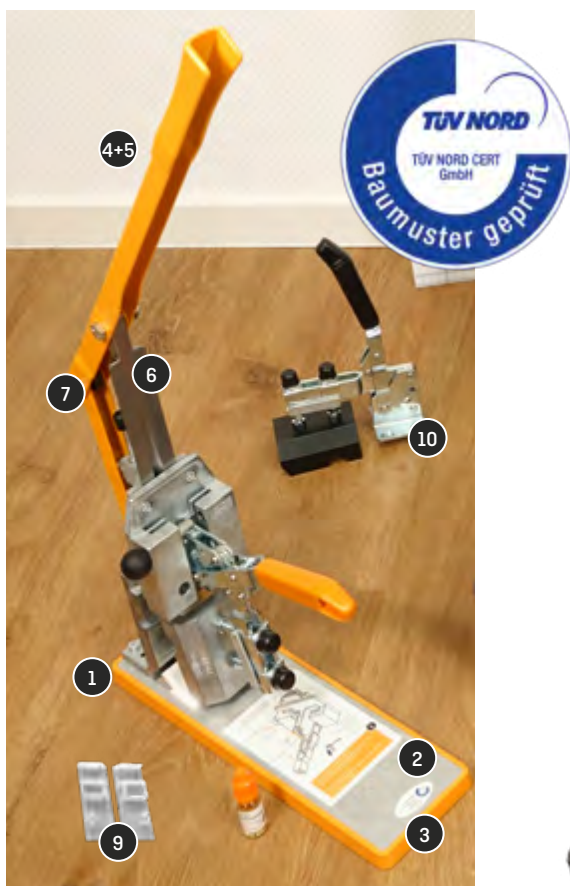

Nr.	Döllken stansset Aanwijzing	Artikelnr.
1	Kerfstansset type 2001	5112900
2	Grondplaat voor stansset type 2001	5106890
3	Beschermhoes	5116321
4+5	Greep met veer voor stansset type 2001	5106894
6	Reservemes voor stansset type 2001	5112706
7	Vervangingsveer voor stansset type 2001	5106897
8	Meetmal voor stansset type 2001	5116558
9	Stans-aandruk-inzetstukken voor designvloeren	5105434
10	Klemhendel-XL voor stansset type 2001	5111423
11	Stansset (alleen voor stansen) (leeg)	5903192



Nog eenvoudigere installatie met de nieuwe meetsjabloon

- De stansset is afzonderlijk verkrijgbaar in de bijpassende koffer inclusief meetsjabloon of in de gereedschapskoffersets!
- Onderdelen van de stansset kunnen afzonderlijk nabesteld worden.

Stansset accessoires: Klemhendel-XL en aandruk-inzetstukken



Alle vormen die met klemhendel-XL verwerkt moeten worden, zijn gemarkeerd met dit pictogram.



Aandruk-inzetstukken voor designvloeren



Aandruk-inzetstukken voor de HSL (zie p. 46)

Productinformatie

Klemhendel-XL

- voor hoekige snijranden – snel en zuiver
- ideaal voor plinten met 16 mm dikke kern voor extra grote overlap
- Zwarte hendel: Cubu XL, Cubu XL Touch & Style, Hamburgse Style serie

Aandruk-inzetstukken

- voor het stansen van designbekledingen moet vooraf getest worden of heterogene designbekledingen met een zachte achterkant geschikt zijn
- De vloerstroken kunnen moeiteloos en zonder spanning in de profielen worden geplakt met behulp van de aandruk-inzetstukken



Stansset accessoires: Steunbokken



Productinformatie

- Voor optimale ondersteuning van de kernplinten tijdens het stansen
- Geschikt voor de volgende kernplinten: EP flex life, Cubu flex life, Cubu flex life XL, Cubu XL Touch & Style, Cubu flex life Premium, Cubu Stone & Style, Cubu Touch & Style, Hamburgse stijl
- De profielen met een kern van 5 mm worden gestanst zonder de steunbokken
- Ook beschikbaar voor retrofitting



Kerfstansset type 2001 met beschermkap

Gereedschapskoffersets



Productinformatie

- In de robuuste en stabiele gereedschapskoffer past al het systeemgereedschap in één keer – alles is binnen handbereik en veilig opgeborgen met één handgreep
- Compatibel met veel gangbare gereedschapskoffers/-systemers voor boren, accuschroevendraaiers, enz. en kan als koffersysteem worden aangesloten, gestapeld of verplaatst met een transportrol
- Ongeladen verkrijgbaar of in 2 verschillende opties (met gereedschap)
- Uitgebreide accessoires voor het meten, stansen, snijden en lijmen van alle Döllken kernplinten
- Nog eenvoudiger bepalen van de stanspunten met het nieuw ontwikkelde meetsjabloon
- Alle onderdelen zijn ook afzonderlijk verkrijgbaar en staan vermeld in de tabel hiernaast

Nr.	Aanwijzing	Artikelnr.
1	Kerfstansset type 2001	5112900
2	Meetmal voor stansset type 2001	5116558
3	Systemer gereedschapskofferset (leeg)	5905625
4	Stans-aandruk-inzetstukken voor designvloeren	5105434
5	Klemhendel-XL voor stansset type 2001	5111423
6	Verstelbare LVT strokenfrees	5120310
7	Hotmeltlijmpistool 220 met bijpassend koffer	5105420
8	Plintschaar	5105419
9	Hotmeltlijmsticks (transparant)	
	• 1 VE: 1 plastic emmer 5 kg (66 sticks)	5105424
	• 1 VE: 5 foliezakken met elk 2 kg (27 sticks) = 10 kg	5105422
	Kleine gereedschapskofferset	5112465
	Grote gereedschapskofferset met HKP 220	5112425
	Inleg stansset voor oude HKP 220	5120010

De kofferset is verkrijgbaar
in drie opties:

1 KLEINE GEREEDSCHAPSKOFFERSET

bestaande uit:

- ✓ Stansen
- ✓ Beschermkap (gemonteerd)
- ✓ Stansset
- ✓ Draagriem
- ✓ Plintschaar
- ✓ Aandruk-inzetstukken
- ✓ Steunbokken
- ✓ Meetmal
- ✓ Klemhendel-XL
- ✓ Klein flesje olie
- ✓ Duimstok
- ✓ Plintmarker

Artikelnr: 5112465



2 GROTE GEREEDSCHAPSKOFFERSET MET HKP 220

bestaande uit:

- ✓ Kleine stanskofferset
- + Hotmelpistool HKP 220
- + 10 lijmsticks (transparant)
- + nieuwe verstelbare LVT strookfrees (incl. reservemessen)

Artikelnr: 5112425

Met
onmiddellijke
ingang met
standaard
verstelbare LVT-
strookfrees



Scan nu en zie ons gereedschap in actie:
youtube.com/DöllkenProfilesGmbH

Hotmeltlijmsysteem



HKP 220

Productinformatie

- Voor het professioneel, snel en nauwkeurig verlijmen van kernplinten en systeemplinten met de Döllken Profiles hotmeltlijm HKS 18/300

Bestaande uit

- Hotmeltlijmpistool HKP 220 incl. koffer, zwenkmondstuk en 4,2 m kabel
- Hotmeltlijm HKS 18/300 (transparant) voor verwerking met het hotmeltlijmpistool HKP 220

Alle plinten die met de hotmeltlijm moeten worden verwerkt, zijn gemarkeerd met dit pictogram.



Reserveonderdelen voor
hotmeltlijmpistolen
HKP 220 & HKP 2.0 E:



Vervangend mondstuk
Artikelnr. 5105884



HKP 220
Artikelnr: 5105420

Onverslaanbaar team



Emmer praktisch
hervulbaar met de
hersluitbare foliezakjes

Hotmeltlijm
HKS 18/300 transparant
Artikelnr: 5105424



Hotmeltlijmpistool
HKP 220
Art.-Nr.: 5902810



Wat onderscheidt de Döllken hotmeltlijm van andere lijmsticks:

- ✓ Stickdiameter is 100% nauwkeurig (afwijkende diameters kunnen het pistool beschadigen)
- ✓ Hoogwaardige grondstoffen zorgen voor een consistente hecht kwaliteit
- ✓ Andere sticks hebben o.a. een langere open tijd en verhinderen snel en efficiënt werken / Döllken stokken hebben een open tijd van ca. 30 sec.
- ✓ Lijmsticks zijn REACH-gecertificeerd
- ✓ Lijmsticks zijn Made in EU met gecontroleerde en gecertificeerde toeleveringsketen

Scan nu en bekijk
HKP in actie:



Belangrijke informatie

Gebruik de Döllken hotmeltlijmpistolen
alleen met de bijbehorende hotmeltlijm!



Aanwijzing	Artikelnr.
Hotmeltlijmpistool 220 met bijpassend koffer	5105420
Hotmeltlijmsticks HKS 18/300 (transparant)	
• 1 VE: 1 plastic emmer 5 kg (66 sticks)	5105424
• 1 VE: 5 foliezakken met elk 2 kg (27 sticks) = 10 kg	5105422
Vervangend mondstuk	5105884

Waarom zou u alleen Döllken hotmeltlijmen gebruiken?

Als u dit niet doet, kan het hotmeltlijmpistool beschadigd raken of zelfs helemaal verloren gaan. De lijmen van andere fabrikanten hebben een andere samenstelling en een ander smeltpunt en kunnen daarom in de transportkamer terechtkomen en de mechanica daar volledig vastplakken. Daarnaast moet men ook rekening houden met beperkingen tijdens de verwerking, omdat de vreemde lijm niet hetzelfde kleefgedrag heeft en tijdens de verwerking sterk kan gaan druipen.

Als u lijmsticks van andere fabrikanten gebruikt, verliest u alle garantieclaims.

U kunt de Döllken lijmstick herkennen aan de UV-strip in het midden van de transparante stiften.

Al onze lijmsticks worden alleen verkocht onder de naam Döllken.

Verstelbaar LVT strokenfrees



Eenvoudige en nauwkeurige afstelling



Productinformatie

- Geschikt voor het snijden van designvloerstroken voor verschillende Döllken-profielen (overeenkomstige markering beschikbaar op de strokenfrees)
- Eenvoudige aanpassing van 38 tot 140 mm breedte in een paar eenvoudige stappen
- Veilige bevestiging van de ingestelde breedte
- Geschikt voor het snijden van design vloerplinten voor kernplinten D 60, C60 en C 100
- Inbegrepen in de grote stansset of afzonderlijk verkrijgbaar
- Artikelnr: 5120310



Alle stroken die met de strokenfrees moeten worden verwerkt, zijn met dit pictogram gemarkeerd.

i

NU NIEUW:

Inbegrepen in beide grote stansset.
Ook afzonderlijk verkrijgbaar!

Reservemesjes voor LVT strokenfrees

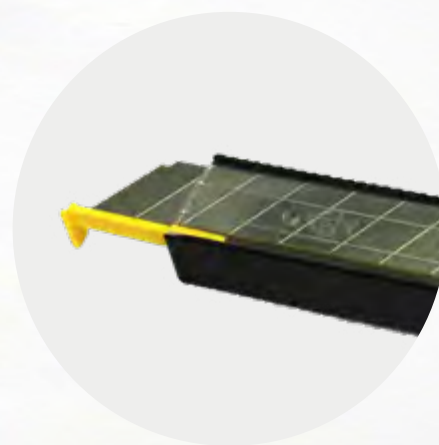
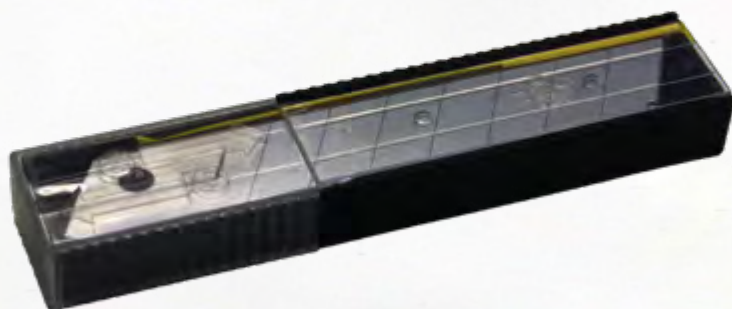

Productinformatie

- Het slijpen van het blad en een extra coating verhogen de levensduur en maken een stabiele, precieze snede mogelijk
- Praktische veiligheidsdispenser om altijd de mesreserve op locatie te hebben - veilig en gemakkelijk te verwijderen
- 1 VE is inbegrepen in de grote stansset
- 1 VE = Flipbox met 10 stuks
- Artikelnr: 5901530

Scan nu en bekijk de
strokenfrees in actie:



Uitbreektang



NIEUW

i

De uitkniptang kan gebruikt worden om super snel kabeluitvoeringen uit te knippen, bijv. ook voor de nieuwe Cubica Light System 80 lichtbalkarmatuur.

Productinformatie

- voor het uitbreken van uitsparingen uit kunststofprofielen "Kabeluitvoeringen" bijv: Basisprofielen Cubica LS en GP 20, S 60 flex life / S 100 flex life / KSO / TS 60 C 60/ D 60, C 100, HSL 6 / 8 / 10, USL 60
- Ook geschikt voor het uitbreken van uitsparingen in kunststofbehuizingen voor elektrische en sanitaire installaties
- Voor het snijden van uitsparingen in zelfklevend LVT of andere vloerbedekkingen voor verwarmingsbuizen
- Schoongesneden randen, precies snijden van de zachte lippen op de plint
- Goede hantering, tang opent automatisch
- Ergonomische handgreep voor uitstekend comfort en controle tijdens gebruik
- Artikelnr: 5124984

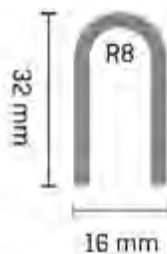

- Snijbreedte: 16 mm
- Zaagdiepte 32 mm
- Lengte 190 mm
- Gewicht 460 g



Verwarmingsbuizen weglaten



Uitsparingen voor LVT, vloerbedekkingen



Kabeluitsparingen



Alle latten die met een uitbreektang moeten worden verwerkt, zijn gemarkeerd met dit pictogram.

Speciale markering voor installatie van plinten

NIEUW



Productinformatie

- droog uitwisbaar
- Lijnbreedte: 1 mm
- Kleur: zwart
- Toepasbaar op kunststof
- 1 marker inbegrepen in alle gereedschapskoffersets [vervangt potlood]
- 1 VE: 25 stuks
- Artikelnr: 5125238

Ook verkrijgbaar in een praktische standaard met 25 speciale markers!



Droog uitwisbaar
op de plint



Droge zelfklevende tapes



Scan nu en zie droge tapes in actie:



Droge tapes zitten niet in het leveringsprogramma van Döllken, vraag uw groothandelaar.

i

Productinformatie

- Voor het bevestigen van een groot aantal van onze plinten raden wij aan om te lijmen met montagetapes (Toptac 35, Remur, Pomur en Contact 40) van UZIN
- De montageproducten van dit bedrijf zijn perfect afgestemd op de bevestiging van Döllken plinten. Dit garandeert een veilige, ambachtelijke montage.



Alle plinten die met UZIN montagetape bevestigd moeten worden, zijn gemarkeerd met dit pictogram.

Floorboard



Productinformatie

- Ideaal voor het leggen van vloeren en tegels, voegen en schilderen
- FLOORBOARD, de onverwoestbare knierol is een must voor elke professional die op zijn knieën werkt
- Zelfs na uren is werken zonder vermoeidheid nog mogelijk

Waarom heb ik een floorboard nodig:

- Knie- en rugbesparend
- Veelzijdig gebruik en optimale beweegbaarheid
- Zeer stabiele constructie

Technische gegevens:

- Grootte: 57 x 33 x 9 cm [L x B x H]
- Draagvermogen: tot 150 kg
- Gewicht: ca. 4 kg



Extra toepassingsmogelijkheden:

- Bevestigingsoppervlak voor containers: 30 x 40 cm [L x B]
- Uitsparing voor mengemmers met een diameter tot 31,5 cm

- Artikelnr: 5112265

Reserveonderdelen voor het floorboard:

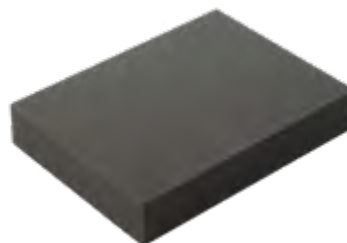

Schuimkussen
Artikelnr: 5113929



Vervangingswielen
Artikelnr: 5113928

i

Neem voor reparaties aan het gereedschap contact op met uw groothandel of gespecialiseerde markt!

Easy-Scooter



De Easy-Scooter wordt geleverd zonder gereedschap en zachte plint!

De plintschaar en de installatiehamer vindt u hieronder en op pagina 129, de zachte plinten vanaf pagina 90.

i

Productinformatie

- Afroller voor het snel en precies aanbrengen van zachte plinten
- Onverwoestbare afroller een must voor elke installateur van zachte plinten
- Artikelnr: 5114160

Waarom heb ik een afroller nodig voor zachte plinten:

- Moeiteloze, snelle en gelijkmatige verwijdering van de zachte plinten van de rol
- Veelzijdig gebruik en optimale beweegbaarheid
- Bevestigingsmogelijkheid voor montagegereedschap (rubberen hamer/schaar)
- Zeer stabiele constructie



Alle plinten die met de Easy-Scooter verwerkt moeten worden, zijn gemarkeerd met dit pictogram.

Technische gegevens:

- Grootte: \varnothing 50 cm
- Draagvermogen: tot 50 kg
- Gewicht: ca. 5 kg (zonder zachte plintroller en gereedschap)



Extra toepassingsmogelijkheden:

- Afvoer van randisolatiestroken, kabel, draad, enz...

Montagehamer



Productinformatie

- Praktische rubberen hamer voor het aanslaan van plinten
- De benodigde kleefkracht wordt opgebouwd door de bevestiging tijdens de montage van de profielen
- Stabiele uitvoering (professionele kwaliteit)
- Witte kop met kleine diameter laat geen zwarte strepen achter op de profielen of op de vloer
- De montagehamer is afzonderlijk verkrijgbaar
- Artikelnr: 5112806



Alle plinten die met de montagehamer bewerkt moeten worden, zijn gemarkeerd met dit pictogram.

Plintschaar



Mesblad ook verkrijgbaar als reserveonderdeel:
Artikelnr. 5105881

Productinformatie

- Voor nauwkeurig zagen van latten en profielen
- Snijlengte: 80 mm
- Robuust en duurzaam dankzij het koolstofstalen lemmet
- Precies snijden zonder veel inspanning
- Gegraveerde markeringen in millimeters / inches
- Artikelnr: 5105419



Alle plinten die met de plintschaar verwerkt moeten worden, zijn gemarkeerd met dit pictogram.

Verstekschaar



NIEUW

Productinformatie

- Voor 45° zaagsneden van latten en profielen
- Speciaal voor het in verstek zagen van profielen en lijstwerk tot een zaaglengte van max. 80 mm, bijv. voor kunststofprofielen, overgangsrails, uitzetvoegprofielen, tegellijsten, vlakke houten lijsten, kwartronde lijsten, holle kimprofielen, decorplinten
- Gegraveerde markeringen in millimeters / inches
- Precies snijden zonder veel kracht
- Artikelnr: 5126064



Alle plinten die met de verstekbak bewerkt moeten worden, zijn gemarkeerd met dit pictogram.

Mesblad ook verkrijgbaar als reserveonderdeel!
Artikelnr. 5105881

Parketset



Productinformatie

- Trekijzer
- Slaghout
- 24 kunststofwiggen

Alle verkooplijnen

- 1 VE = 6 stuks (ZB-verpakt)

Slaghout voor parketleggen



Productinformatie

- Lengte: 30 cm

Alle verkooplijnen

- 1 VE = 12 stuks (ZB-verpakt)

Trekijzer voor het leggen van parket



Productinformatie

- Lengte: 30 cm

Alle verkooplijnen

- 1 VE = 6 stuks (ZB-verpakt)

Houten wiggen voor het leggen van parket



Productinformatie

- 12 stuks
- Met montagehandleiding

Alle verkooplijnen

- 1 VE = 10 stuks (ZB-verpakt)

Kunststofwiggen geribbeld



Productinformatie

- 30 stuks in een doos

Alle verkooplijnen

- 1 VE = 10 x 30 stuks (ZB-verpakt)

Spanband voor parketinstallatie



Productinformatie

- Bandlengte: 5 m

Alle verkooplijnen

- 1 VE = 5 stuks (ZB-verpakt)



Keukenprofielen

De nette verbinding tussen werkblad en wand

De keukenprofielen van Döllken Profiles zijn uniek en bieden verschillende functies en voordelen:

- Bijpassende decors voor talrijke werkbladen
- Nuttige en gecoördineerde accessoires
- Diverse geometrieën en ontwerpen

Overzicht van de keukenprofielen

[Groothandel | Alle verkooplijnen]

Wandaansluitstrip Design	136
Wandaansluitstrip Classic	137
Keukenplint U-profiel	138
Ventilatierooster	138
Eindprofiel voor werkbladen	139
Aansluitprofiel	139
Aansluiting voor werkblad	140
Aansluitprofiel universeel hoekig	140
Afbuigverbindingsprofiel	141
Dampscherm	141
Multifunctionele plint Top Line	142

Wandaansluitstrip Design

NIEUW: Zelfklevend en schroefbaar



Geschikt voor de volgende soorten vloerbedekking **Aanbevelingen voor verwerking**

- Speciaal voor gebruik in de keuken

Productinformatie

- Transparante, elastische afdichtlip om kieren en voegen te bedekken
- Zelfklevende strips aan beide zijden en boorgaten op het basisprofiel voor eenvoudige montage
- Draai het profiel 90° voor een grotere overlap van 24 mm

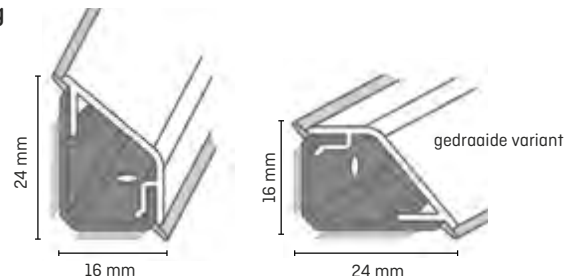

Alle verkooplijnen

- 1 VE = 6 x 3,0 m (ook verkrijgbaar in 0,6 m)

Accessoires

ZB binnenhoek, buitenhoek: 1 VE = 5 x 1 stuks
ZB eindkappen: 1 VE = 5 x 2 stuks



Binnenhoek Buitenhoek Eindkappen links & rechts

Bijpassend decor
Kantfineren
(640 x 44 mm)
beschikbaar op aanvraag!



Kleurselectie

0117 wit 1020 zand 1087 bruin 1090 grijs
1063 zilver 1085 beige 1010 donkerbruin 1091 chocoladebruin
1084 zand 1086 lichtbruin 1089 geel beige 1022 zwart

Voor de gedraaide variant zijn de accessoires op aanvraag verkrijgbaar!



Kleuren

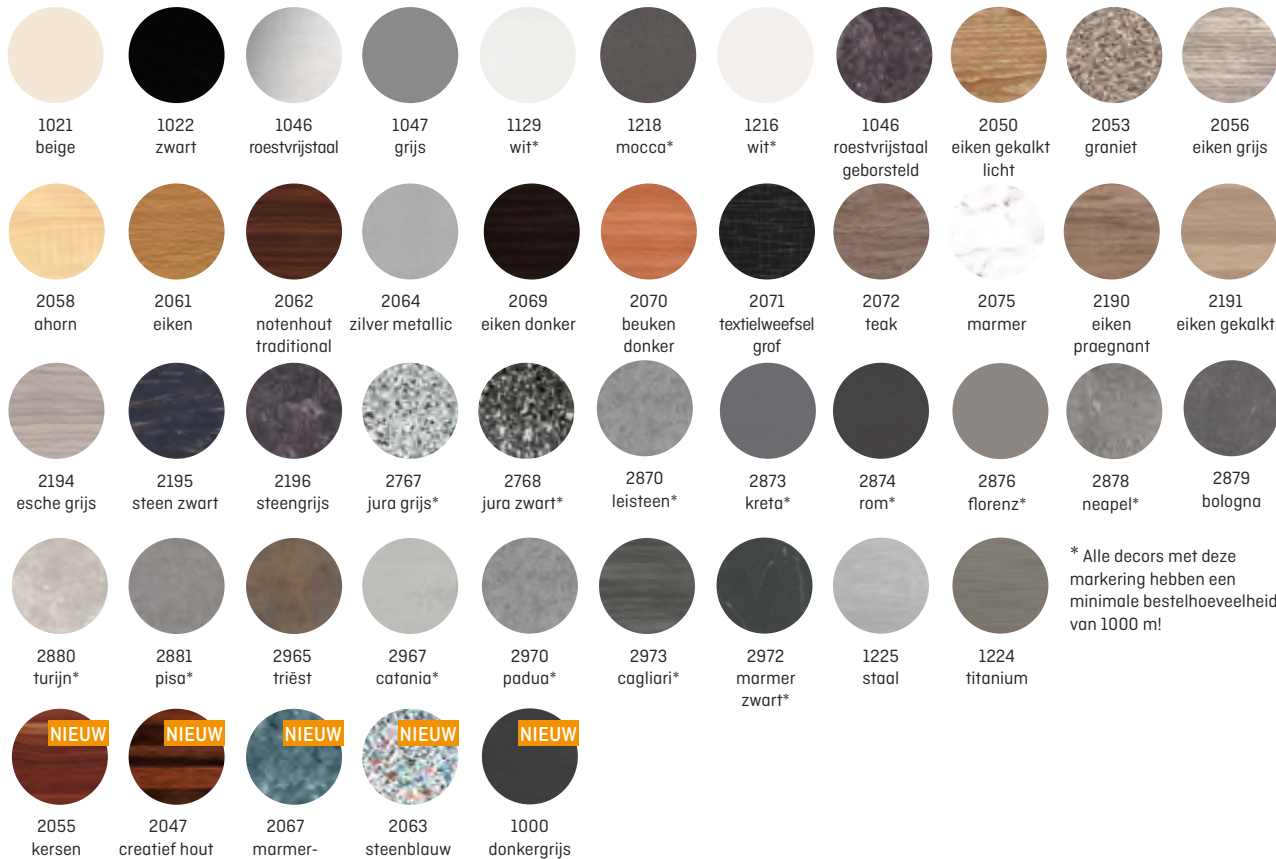

Wandaansluitstrip Classic



Geschikt voor de volgende soorten vloerbedekking

- Speciaal voor gebruik in de keuken

Productinformatie

- Optimale bescherming tegen binnendringend vocht
- Volledig, hoogwaardig, direct bedrukt oppervlak, inclusief afdichtlippen
- Kleurgecoördineerde (effen kleuren) hoeken en eindkappen
- Beschikbaar voor alle gangbare werkbladen
- Tweedelig: bestaande uit basisprofiel (om aan de wand en het werkblad te schroeven) en afdekprofiel

Aanbevelingen voor verwerking



Plintschaar



Schroeven



Verstekzaag

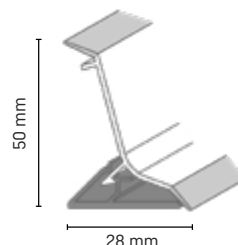

Alle verkooplijnen

- 1 VE = 10 x 3,0 m

Accessoires

- Verkrijgbaar als set
- ZB: Accessoireset bestaande uit 2 x binnenhoek (2 stuks), buitenhoek (1 stuk) en eindkappen (1 paar)



Binnenhoek 90°
2 stuks,
kunststof
ZB-verpakt



Buitenhoek 90°
1 stuks,
kunststof
ZB-verpakt



Eindkappen
1 paar, kunststof
ZB-verpakt

Kleurselectie
wit
zilvergrijs
sardo graniet
beuken

Kleuren



1137
wit



1139
zilvergrijs



2310
sardograniet



2297
beuken

Keukenplint U-profiel



Productinformatie

- Kunststof
- Met zachte lip voor optimale bescherming tegen vocht en vuil
- Voor keukenpaneel
- Verkrijgbaar in 16 mm en 19 mm

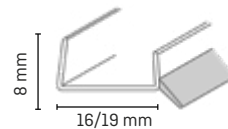

Alle verkooplijnen

- 1 VE = 20 x 2,5 m

Kleuren

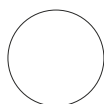

Transparant

Ventilatierooster



Productinformatie

- Geanodiseerd aluminium
- Voor optimale luchtcirculatie onder keukenbladen en -panelen of op deuren
- Gemakkelijk te verwijderen voor reiniging dankzij plug-in montage
- ZB-verpakt met montagehandleiding

Afmetingen

- 500 x 70 mm (buitenafmeting)
- 475 x 58 mm (binnenmaat)

Alle verkooplijnen

- 1 VE = 4 x 1 stuks

Kleuren



zilver

Eindprofiel voor werkbladen

Productinformatie

- Geanodiseerd aluminium
- Elegante afwerking voor werkbladen
- ZB-verpakt met montagehandleiding

Alle verkooplijnen

- 1 VE = 4 x 1 stuks

Kleuren



zilver

Afmetingen

- beschikbaar op aanvraag!
- Lengte: verkrijgbaar in 0,60 of 0,635 m



Aansluitprofiel

Productinformatie

- Geanodiseerd aluminium
- ZB-verpakt met montagehandleiding

Alle verkooplijnen

- 1 VE = 5 x 1 stuks

Kleuren



zilver

Hoekverbinding Westag

- Dikte: 38 mm
- Lengte: 0,6 m



Hoekverbinding Hornitex / Resopal

- Dikte: 38 mm
- Lengte: 0,6 m



Hoekverbindingsprofiel

- beschikbaar op aanvraag!
- Dikte: 38 mm
- Lengte: 0,6 m of 0,635 m beschikbaar

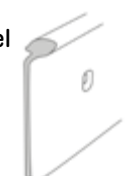

Aansluiting voor werkblad



Productinformatie

- beschikbare lengtes:
150 mm en 70 mm
- Hoek- en langsverbindingen
- 2 stuks

Alle verkooplijnen

- 1 VE = 10 x 2 stuks

Aansluitprofiel universeel hoekig

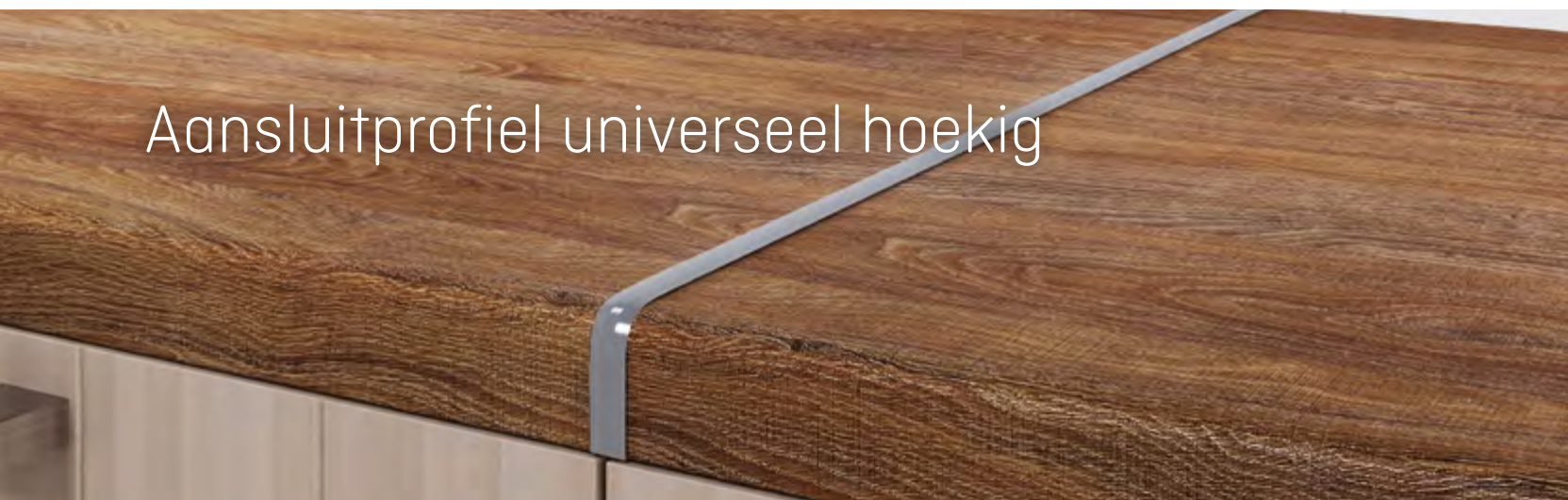

Productinformatie

- Geanodiseerd aluminium
- Voor ronde werkbladen (dikte: 38 mm)
- ZB-verpakt met montagehandleiding

Alle verkooplijnen

- ZB: 1 VE = 5 x 1 stuks

Kleuren



alu

Vorm A

- beschikbaar op
aanvraag!
- Dikte: 38 mm
- Lengte: 0,6 m
en 0,635 m beschikbaar!



Vorm B

- Dikte: 38 mm
- Lengte: 0,6 m



Afbuigverbindingsprofiel

Productinformatie

- Speciaal voor Resopal werkbladen

Alle verkooplijnen

- 1 VE = 5 stuks

Kleuren



alu

Dampscherm

Productinformatie

- Zelfklevende aluminiumfolie voor het beschermen van de onderrand van het werkblad in de
- Bij ovens en vaatwassers
- Voorkomt op betrouwbare wijze dat het werkblad opzwellt door stoom uit de vaatwasser of oven
- zelfklevend

Alle verkooplijnen

- ZB: 1 VE = 5 x 1 stuks

Afmetingen

- Breedte: 7,5 cm
- Lengte: 1,0 m

Kleuren



aluminium

Multifunctionele plint Top Line

Door middel van een geschikt accessoire (binnenhoek) is het lamineren van horizontale en verticale voegen mogelijk.



Productinformatie

- Veelzijdig gebruik: als een perfecte wandverbindingsstrip in de keuken en badkamer of bijv. voor het verbergen van horizontale en verticale verbindingen tussen meubelstukken
- Afwerking met een moderne folie van echt metaal
- Zelfklevend, eenvoudige montage
- Schone afwerking dankzij aanpasbare soft lips aan wand en werkblad
- Slijtvaste oppervlakken gaan lang mee, zijn slijtvast en bestand tegen gewone huishoudelijke schoonmaakmiddelen
- [Basisprofiel] Gemaakt van chloorvrij polyblend op basis van ABS en flexibele zachte lippen van een thermoplastisch elastomeer (TPE) aan de wand en het werkblad
- [Afdekprofiel] Gemaakt van een chloorvrije polyblend op basis van ABS gecoat met een echte metaalfolie

Aanbevelingen voor verwerking



Verstekzaag

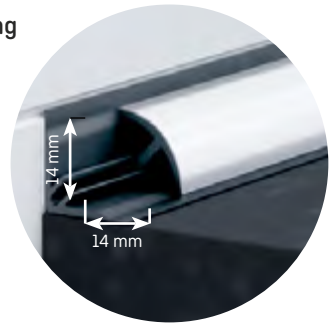

Alle verkooplijnen

- 1 VE = 10 x 2,50 m
- 1 VE = 10 x 5,00 m (alleen decor 1046 roestvrij staal geborsteld uit voorraad leverbaar, andere kleuren productie op bestelling)

Kleuren



Accessoiresets

- ZB: 1 VE = 10 stuks, bestaande uit binnenhoeken (4 x 90°, 2 x 135°), buitenhoeken (2 stuks) en eindkappen (links en rechts 2 paar)



Binnenhoeken
(4 x 90°, 2 x 135°):

Buitenhoeken
(2 stuks):

Eindkappen
(links en rechts)
2 paar

Kleurselectie
zwart

Accessoires

Binnenhoek [90°]:

- 1 VE = 10 x 10 stuks



Kleurselectie
zwart

Binnenhoek

Binnenhoek [135°]:

- 1 VE = 10 x 10 stuks



Kleurselectie
zwart

Binnenhoek

Buitenhoek:

- 1 VE = 10 x 10 stuks



Kleurselectie
zwart

Buitenhoek

Eindkappen:

- 1 VE = 10 x 10 stuks



Kleurselectie
zwart

Eindkappen
links en rechts

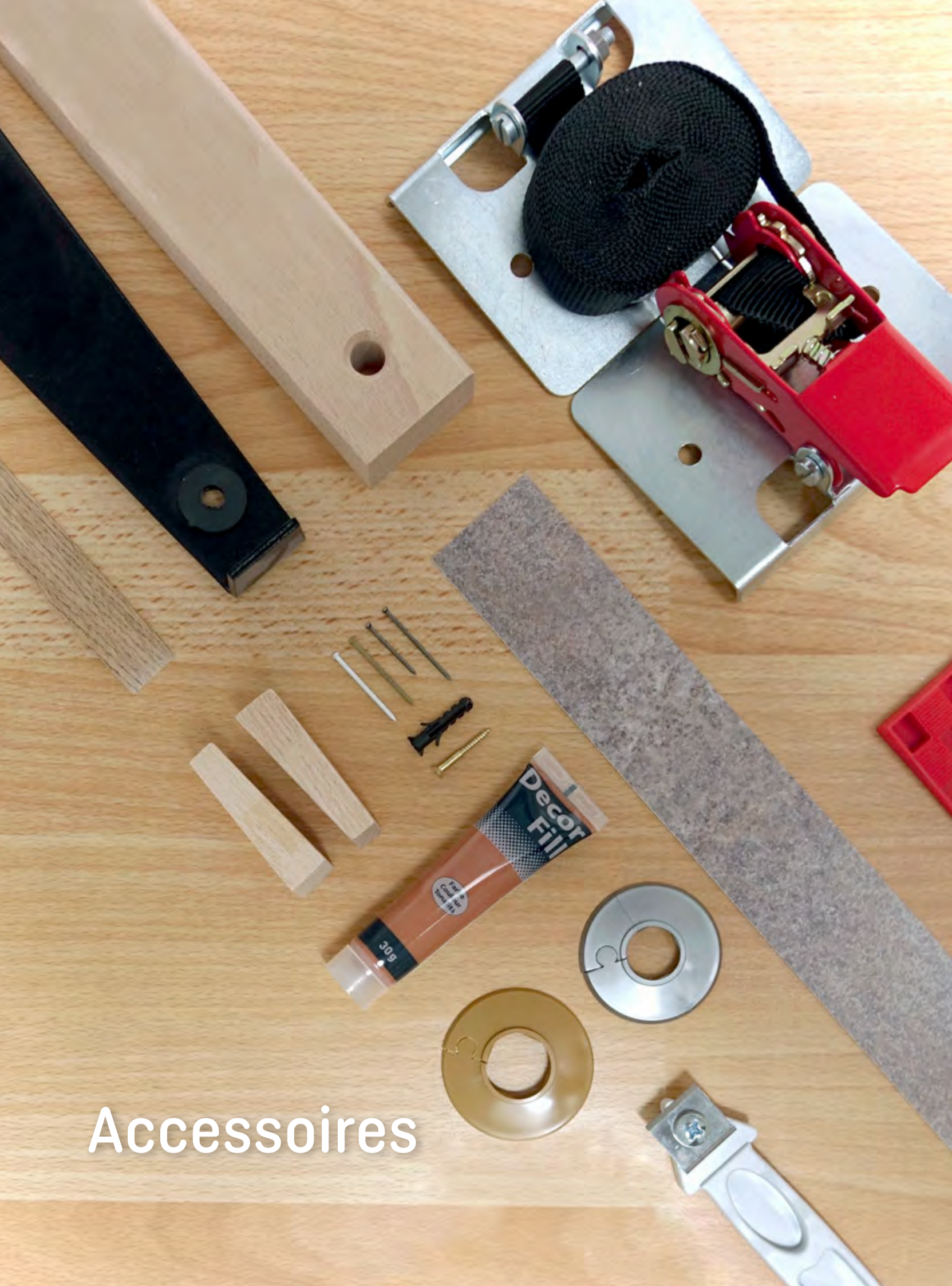

Accessoires

Handige hulpjes en allrounders voor dagelijks gebruik

Overzicht accessoires

(Alle verkooplijnen)

Fugenfill-set	146
Fugenfill tube of - cartridge	146
Reiniger	146
Decor-Fill	147
Antislipmat	148
Antislip-vlies	148
Kantfineren	149
Kantensnijder voor kantenband	149
Zachte rand	150
Paneel tussen- en -eindprofiel	151
Rozet voor verwarmingsbuizen	151
Stalen pennen	152
Schroeven & pluggen	152
Plintpennen	152
Klemdeuvels en paspennen	152
ClipStar Metall Type G	153
Bevestigingsclip C	153

Profielvoegen & kieren gemakkelijk met Fugenfill afdichten

- ✓ Kleurstabiel
- ✓ Vochtbestendig
- ✓ Overschilderbaar



Gewoon scannen
en bekijken op
YouTube!



Fugenfill-set



Alle plinten die bewerkt moeten worden met de Fugenfill-set worden gemarkeerd met dit pictogram.



Productinformatie

- Perfectioneert de installatie voor alle witte plinten - voor voegen en schaduwvoegen
- Sluit profielvoegen en kieren zonder problemen
- Het pasteuze 1K vulmiddel is gemakkelijk van buitenaf aan te brengen en past zich aan elke opening aan
- Overtollig vulmiddel kan gemakkelijk met een spatel worden gladgestreken en met een schoonmaakmiddel worden verwijderd
- Schroefdraadtulen beschikbaar als vervanging op aanvraag

Accessoires

- Fugenfill • Vulmiddel
- Schoonmaakmiddel • Katoenen doek
- Schroefdraadtule • Schuurblok van vilt

Aanwijzing	VE	Artikelnr.
Fugenfill set doos	1 x 1 stuks	5115427
Vervangingspunt voor Fugenfill	1 x 6 stuks	5116128
Fugenfill cartridge 500g wit	6 x 1 stuks	5124423
Fugenfill reiniger 250ml	12 x 1 stuks	5124424
Fugenfill tube wit 150g	12 x 1 stuks	5124422

Fugenfill tube of - cartridge



Productinformatie

- Fugenfill als praktische enkele tube (150g) of cartridge (500g)
- Tube (150g): 1 VE = 12 x 1 stuks
- Cartridge (500g): 1 VE = 6 x 1 stuks

Reiniger



Belangrijke opmerking:
De Fugenfill-reiniger mag alleen voor effen plinten worden gebruikt!

i

- Reiniger in de fles van 250 ml
- 1 VE = 12 stuks

Decor-Fill



Productinformatie

- Tube, 30 g
- ZB verpakt met gebruiksaanwijzing
- Reparatiepasta voor het herstellen van kleine beschadigingen aan laminaatvloeren

Alle verkooplijnen

- 1 VE = 6 stuks (in een van de onderstaande kleuren, 1 tube bevat 30 g, ZB verpakt)

Kleuren



ahorn



beuken



eiken licht



eiken natuur



kersen
licht



eiken donker

A photograph showing a square, light-colored mat with a grid of small circular holes, placed on a dark wood-look plank floor. The mat is partially overlapping a larger, light-colored carpeted area. The text 'Antislipmat' is overlaid in the top left corner.

Antislipmat

Productinformatie

- Ondertapijt voor alle gladde en harde vloeren
- Antislip roostervloer
- Vormstabiel en slijtvast
- Hygiënisch en ademend
- Verlengt de levensduur van het tapijt door dempingseffect
- Wasbaar tot 30 °C
- ZB-verpakt

Afmetingen

- Breedte: 0,60 m
Lengte: 1,30 m
- Breedte: 0,80 m
Lengte: 1,50 m

Alle verkooplijnen

- 1 VE = 1 stuks (ZB-verpakt)

A photograph showing a square, light blue mat with a fine, woven texture, placed on a dark wood-look plank floor. The mat is partially overlapping a larger, light-colored carpeted area. The text 'Antislip-vlies' is overlaid in the top left corner.

Antislip-vlies

Productinformatie

- Ondertapijt voor tapijten,
- Bruggen en lopers op alle
- textiele vloeren (ook geschikt voor harde vloeren)
- Slipbestendig
- Geschikt voor vloerverwarming
- Gemakkelijk te snijden
- Wasbaar tot 30 °C
- ZB-verpakt

Afmetingen

- Breedte: 0,80 m
Lengte: 1,50 m

Alle verkooplijnen

- 1 VE = 1 stuks (ZB-verpakt)

Kantfineren



Productinformatie

- Betrouwbare afdekking van snijranden
- Strijkbare rand van melaminehars
- Uitgebreid standaardassortiment op voorraad, vele andere uitvoeringen op korte termijn leverbaar
- ZB-verpakt met montagehandleiding

Alle verkooplijnen

- 1 VE = 10 x 5 m (in 20 mm breedte andere breedtes op aanvraag, ZB verpakt)

Kleuren



Kantensnijder voor kantenband



Productinformatie

- ZB verpakt met gebruiksaanwijzing

Alle verkooplijnen

- 1 VE = 8 stuks (ZB-verpakt)

Zachte rand



Productinformatie

- Ideaal voor gebogen en rechte randen op planken, panelen, deuren en meubels
- Onzuivere fineer- of snijranden worden elegant verborgen
- Eenvoudige montage met contactlijm of een hotmelt pistool

Verkrijgbaar in de volgende maten:

- 16 mm
- 19 mm (alleen verkrijgbaar in wit)

Alle verkooplijnen

- 1 VE = 10 x 1 stuk (lengte: 2m, ZB verpakt)

Kleuren



1137
wit



0110
zwart

Paneel tussen- en -eindprofiel

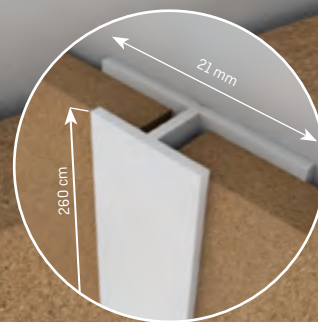

Productinformatie

- Kunststof hard
- Voor paneeldiktes tot 4,5 mm

Alle verkooplijnen

- 1 VE = 10 x 2,6 m (ZB-verpakt)

Kleuren



1137
wit

Rozet voor verwarmingsbuizen

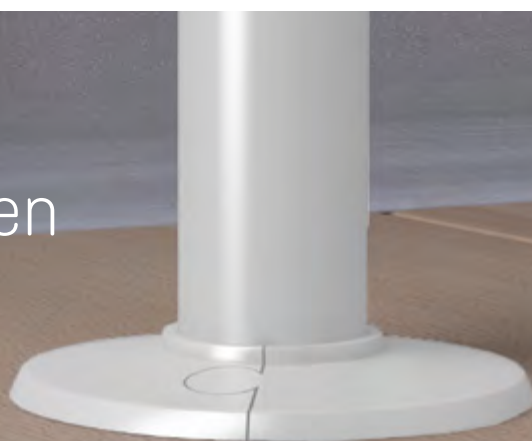

Productinformatie

- Voor een harmonieuze afwerking van storende overgangen van verwarmingsbuizen op de wand of vloer
- Gemakkelijk in elkaar te zetten voor een goede pasvorm
- Permanente fixatie dankzij extra bevestiging met lijm
- ZB-verpakt met montagehandleiding

Verkrijgbaar in de volgende maten:

- 18 mm
- 22 mm

Alle verkooplijnen

- 1 VE = 10 x 1 stuks (ZB-verpakt)

Kleuren



wit

Stalen pennen

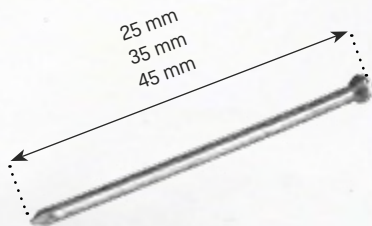

Productinformatie

- voor plinten
- niet gegalvaniseerd
- beschikbare lengtes:
 - 25 mm, 35 mm en 45 mm

Alle verkooplijnen

- 1 VE = 20 x 100 stuks (ZB-verpakt)



Alle plinten die met de stalen pennen moeten worden verwerkt, zijn gemarkeerd met dit pictogram.

Plintpennen

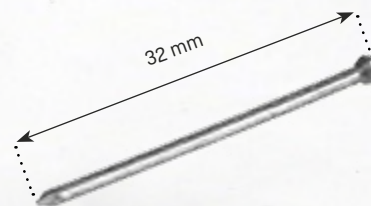

Productinformatie

- Lengte: 32 mm

Alle verkooplijnen

- 1 VE = 20 x 100 stuks (ZB-verpakt)

Kleuren



wit

esdoorn/
eikenhout

eiken/
kers

notenhout/
mahonie

Schroeven & pluggen



Productinformatie

- Beschikbare lengte (schroeven): 25 mm, diameter: 5 mm

Alle verkooplijnen

- ZB: 1 VE = 20 x 15 stuks (ZB-verpakt)

Kleuren



1063
zilver

1162
messing

1161
brons

Klemdeuvels en paspennen



Productinformatie

- Klemdeuvel (zwart) voor het bevestigen van klemplinten KL60 [zie pagina 67]
- Bevestigingspennen (gegalvaniseerd) 1,5 x 35 mm

Alle verkooplijnen

- 1 VE = 250 stuks (paspinnen) (ZB-verpakt)
- 1 VE = 100 stuks (deuvels) (ZB-verpakt)

ClipStar Metall Type G

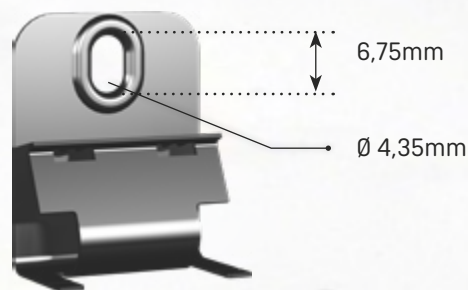

Productinformatie

- Onzichtbare bevestiging van plinten
- Bevestiging met schroeven en pluggen
- eenvoudige montage

Alle verkooplijnen

- 1 VE = 10 zakken à 50 stuks [ZB-verpakt]
- 1 VE = 10 zakken à 20 stuks [ZB-verpakt]



Alle plinten die met de ClipStar Metall Type G moeten worden verwerkt, zijn gemarkeerd met dit pictogram.

Bevestigingsclip C



Productinformatie

- Onzichtbare bevestiging van USL 50 plinten en Classic 50 schuimplinten
- Bevestiging met schroeven en pluggen
- eenvoudige montage

Alle verkooplijnen

- 1 VE = 10 x 20 stuks [ZB-verpakt]

Natuurlijk duurzaam!



Duurzaam gebruik van resources is erg belangrijk voor ons. Daarom wordt er een efficiëntieverbeteringsproject uitgevoerd op de locatie van Grammetal. Het doel is om energie te besparen door het gebruik van moderne LED-verlichtingstechnologie, optimalisatie van perslucht en terugwinning van afvalwarmte van machines, waardoor ook de CO₂-uitstoot aanzienlijk wordt verminderd. In de toekomst zal dit ongeveer 96 ton CO₂ per jaar besparen. Dit project wordt financieel ondersteund door het Europees Fonds voor Regionale Ontwikkeling.

Gecertificeerde kwaliteit

- ISO 50001:2018 - Energiebeheer
- ISO 9001:2015 - Kwaliteitsbeheer
- ISO 14001:2015 - Milieubeheersystemen
- Alle gebruikte materialen voldoen aan REACH.
- Alle kernplinten zijn gemaakt van chloorvrije kunststof, ze zijn ISO 16000-gecertificeerd en hebben een lage uitstoot.
- Gebruik van PVC zonder schadelijke zware metalen.

Verantwoordelijkheid voor een gemeenschappelijke toekomst

Als wereldberoemde fabrikant van hoogwaardige kunststofplinten zetten wij ons in voor uitstekende en duurzame kwaliteit. Wij testen voortdurend alle huidige producten op hun samenstelling, verwerkingskwaliteit en milieuvriendelijkheid. Of het nu gaat om de keuze van de gebruikte grondstoffen of de optimalisatie van de productieprocessen:

Wij hechten veel waarde aan milieuvriendelijkheid. Zelfs na de installatie van onze plinten houdt onze verantwoordelijkheid op het gebied van duurzaamheid daar niet op. Daarom vertrouwen we op certificeringen en constante kwaliteitscontrole – voor een gezonde leefruimte en ecologische compatibiliteit.



In onze catalogus voor massief hout vindt u onze FSC- en PEFC-gecertificeerde houten lijsten!



Nagenoeg alle producten zijn Greenguard Gold gecertificeerd. Dit betekent dat ze voldoen aan de strengste eisen wat betreft het verminderen van de uitstoot van verontreinigende stoffen in de binnenlucht.

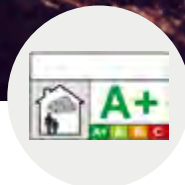

Alle kernplinten zijn gemaakt van chloorvrije kunststof, zijn ISO 16000 gecertificeerd en hebben een lage uitstoot.

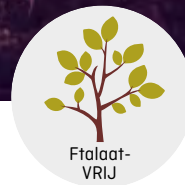

Een groot aantal van onze kunststofplinten (inclusief trapkanten, zachte plinten) worden uitsluitend geproduceerd met ftalaatvrije weekmakers.



Bijna alle kernplinten en zachte plinten uit de "Life" serie zijn voorzien van het keurmerk Blauer Engel.

U kunt alle artikelnummers van de producten online vinden!

Scan gewoon de QR-code rechts >>



**Alle artikelnummers
voor de producten**



Belangrijke wijzigingen in het
assortiment en de meest recente online
versie van de catalogus vindt u altijd op
onze website doellken-profiles.com

Döllken Profiles GmbH
Industriestraße 1
59199 Bönen
T: +49 3643 4170 711
F: +49 3643 4170 330
info@doellken-profiles.com
www.doellken-profiles.com
Follow us:   