

# Verarbeitungs- anleitung



## Cubica Light System Starter-Set

Zur Montage benötigen Sie:



Döllken  
Sockelleisten-  
schere



Schrauben-  
dreher



Seitenschneider  
oder Elektrikerzange



Zange

5905392



## Döllken Profiles

SURTECO GROUP



# Cubica Light System Starter-Set

Bestehend aus:

- A** LED-Band (5 m)
- B** Verlängerungskabel
- C** Verbinder (LED-Band zu Kabel) (2 Stück)
- D** Verbinder (LED-Band zu LED-Band)
- E** LED-Anschlusskabel (2 Stück)
- F** Y-Verteilkabel
- G** Netzteil (Trafo für 230 V Steckdose, für max. 7,2 m LED-Band ausgelegt)



Plug & Play

Zusätzlich erhältlich (nicht im Starter-Set enthalten):

- Steuerungs-Set mit **H** Funkstecker und  
**I** Funkschalter inkl. Batterie (CR2032)



Unser Verarbeitungsvideos dazu  
finden Sie online unter:

[www.licht-sockelleiste.de](http://www.licht-sockelleiste.de)



## Verwendung

- Lichtsystem für die Sockelleiste „Cubica Light System“
- Starter-Set ist nur für eine Gesamtlänge von 5 m LED-Band vorgesehen

## Hinweise zum LED-Band

- ungeschützten Leiterfilm ausschließlich zum Einbau in die Sockelleiste verwenden
- nicht für Feuchtraum geeignet
- LED-Band ist selbstklebend ausgestattet

## Montage der Grund- und Deckprofile

Die Montageanleitung der Grund- und Deckprofile finden Sie online unter [www.licht-sockelleiste.de](http://www.licht-sockelleiste.de), in der App oder in unserem Downloadcenter unter [www.doellken-profiles.com](http://www.doellken-profiles.com).



## Verfahrensweise bei der Montage des LED-Bandes

**Achtung: Das Netzteil ist für maximal 7,2 m LED-Band ausgelegt! Bevor das LED-Band zugeschnitten und verklebt wird, sollte unbedingt ein Funktionstest durchgeführt werden!**

Auf den Seiten 10-12 finden Sie eine Auflistung möglicher Fehlerquellen bei Funktionsstörungen sowie Allgemeine Installations- und Sicherheitshinweise.

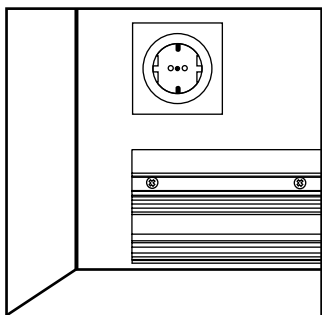

- Kabelanschluss seitlich vom Band (Steckdose befindet sich in Raumecke)

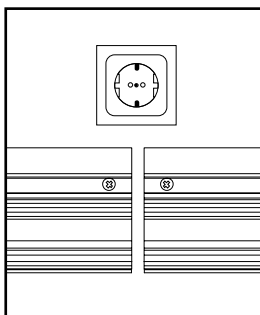

- Kabelanschluss mittig (Steckdose zwischen zwei Profilen)

## 2 Anwendungsfälle bei der Verlegung: Funktionstest vor Verlegung

Vor Verlegung etwa 2 cm Schutzfolie des aufgetragenen Fixierungsbandes vom LED-Band ablösen und in den Verbinder (C LED-Band zu Kabel-Verbinder) setzen.

LED-Anschlusskabel (E) mit richtiger Polung einführen und mit einer Zange zudrücken. Netzteil (G) verbinden, um einen Funktionstest durchzuführen.

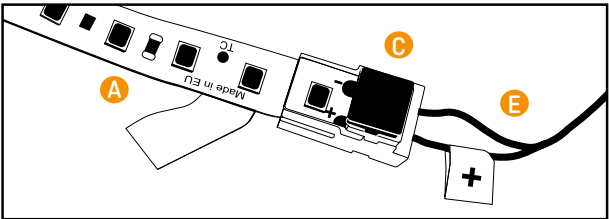

## 3 LED-Band auf gewünschte Länge zuschneiden

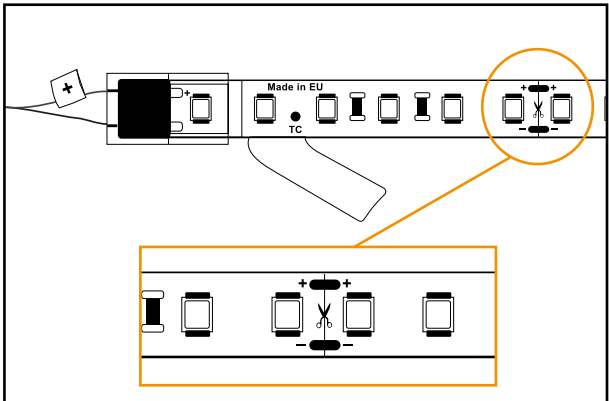

LED-Band mit Seitenschneider oder Elektrikerzange an der Markierung zuschneiden (alle 5 cm möglich)

- **ACHTUNG:** nur an der vorgesehenen Markierung schneiden, ansonsten ist der 5cm Abschnitt nicht mehr funktionstüchtig!

4 Beginnend an der vorgesehenen Position am Profilanfang (Grundprofil Aussparung 1 cm) wird das LED-Band mittels des aufgetragenen Fixierungsbandes in das Grundprofil gleichmäßig eingeklebt – Schutzfolie des aufgetragenen Fixierungsbandes dabei stufenweise entfernen

4a Direkter Anschluss von einem einzelnen LED-Band an das Netzteil

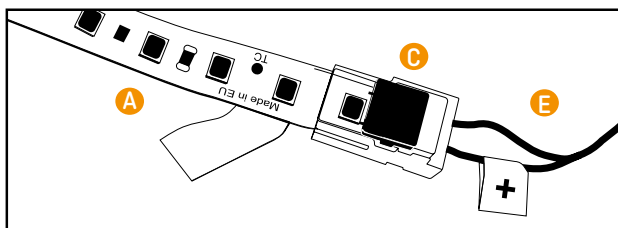
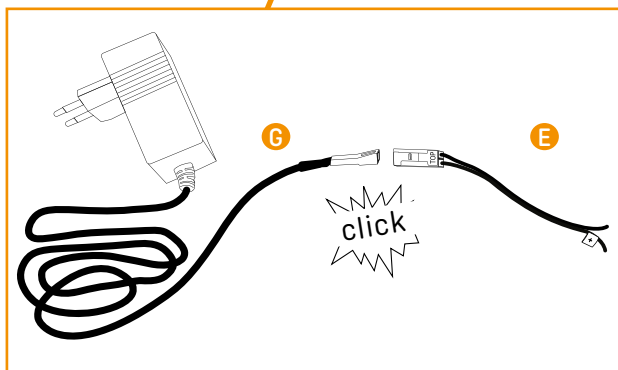
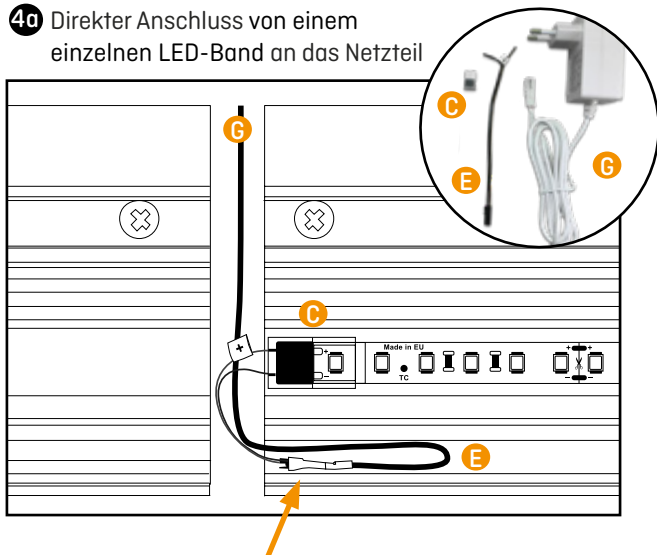

#### 4b Anschluss eines zweiten LED-Bandes mit Hilfe des Y-Verteilkabels

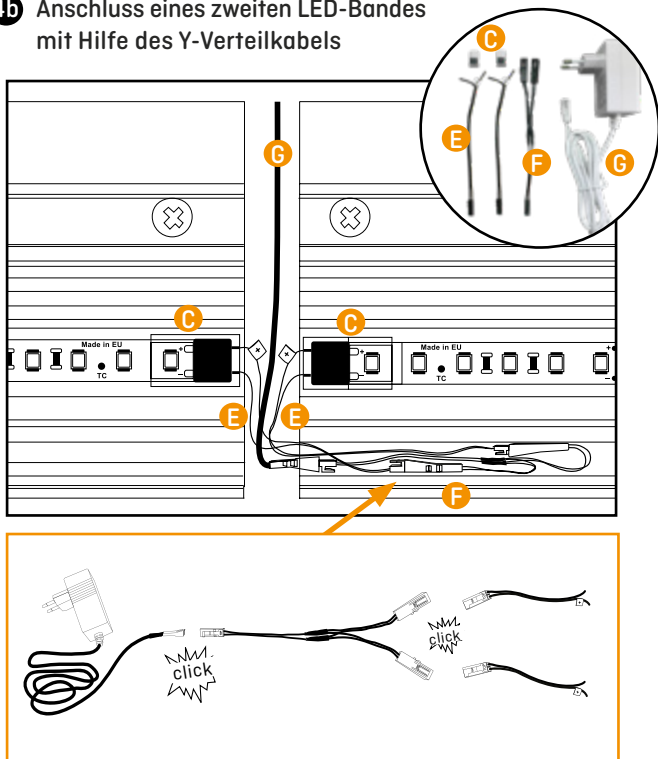

**i** LED-Anschlusskabel können auch nach Bedarf etwas eingekürzt werden, um die Kabel besser im Grundprofil verstauen zu können.

- Y-Verteilkabel (F) und LED-Anschlusskabeln (E) verbinden
- beide LED-Bänder auf gewünschte Länge zuschneiden (analog Schritt 3)
- Funktionstest durchführen (analog Schritt 2)
- LED-Bänder mittels des aufgetragenen Fixierungsbandes in das Grundprofil gleichmäßig eingekleben – Schutzfolie des aufgetragenen Fixierungsbandes dabei stufenweise entfernen
- Der Anschluss des zweiten LED-Bandes kann analog des Punkt 2 der Verarbeitungsanleitung ausgeführt werden
- Y-Verteilkabel (F) mit Netzteilstecker (G) verbinden und in den unteren Teil des Grundprofils platzieren
- Erneuter Funktionstest bevor Deckprofil montiert wird

**ACHTUNG:** Das Netzteil ist für max. 7,2 m LED-Band ausgelegt!

**4c** Anschluss eines weiteren LED-Bandes mit Hilfe des Y-Verteilkabels und 2,5 m Verlängerungskabels

**ACHTUNG:** Das Netzteil ist für max. 7,2 m LED-Band ausgelegt!

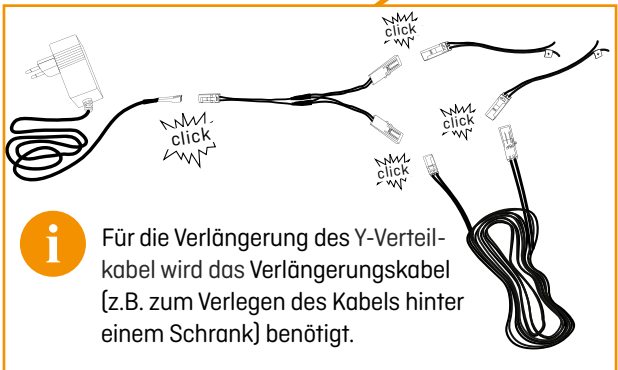
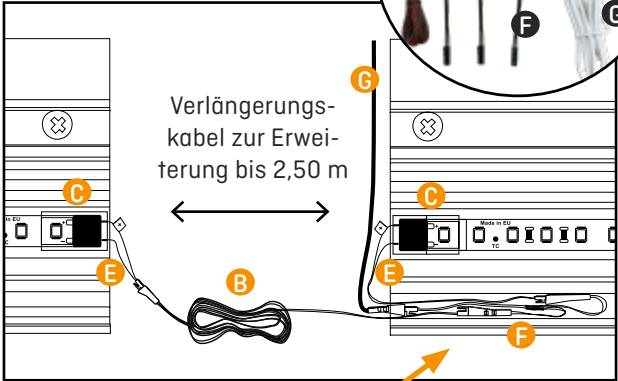
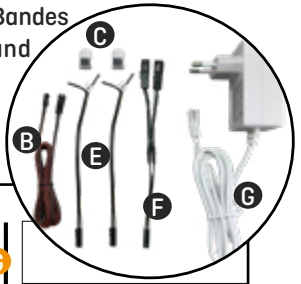

- Y-Verteilkabel (F) direkt mit dem LED-Anschlusskabel (E) verbinden und erstes LED-Band anschließen
- an die zweite Ader des Y-Verteilkabel (F) das Verlängerungskabel (B) einsetzen und zweites LED-Band mit einem weiteren LED-Anschlusskabel (E) verbinden
- LED-Bänder auf gewünschte Länge zuschneiden (analog Schritt 3)
- Funktionstest durchführen (analog Schritt 2)
- LED-Bänder mittels des aufgetragenen Fixierungsbandes in das Grundprofil gleichmäßig eingekleben – Schutzfolie des aufgetragenen Fixierungsbandes dabei stufenweise entfernen
- Y-Verteilkabel (F) mit Netzteilstecker (G) verbinden und Kabel im unteren Teil des Grundprofils platzieren
- Erneuter Funktionstest bevor Deckprofil montiert wird

## 5 Anschluss LED-Bänder über Ecken

- Es ist unbedingt darauf zu achten, dass das LED-Band gleichmäßig und locker im Bereich von Außen- und Innenecken verlegt wird. Es darf nicht geknickt und gezogen werden (siehe Biegeradius „Allgemeine Installationshinweise“)

## 6 Verwendung von Verbindern

### Verbinder [LED-Band zu Kabel] (C)

- zur Verbindung von LED-Bändern und LED-Anschlusskabel



### Verbinder [LED-Band zu LED-Band] (D)

- können zur Fortführung von LED-Band-Abschnitten verwendet werden, um eine nahtlose Verbindung herzustellen



### Positionierung des LED-Bands „Cubica LS Light up (Licht oben)“:

- Bei der Montage von Außenecken der Cubica LS „Light up“ wird das LED-Band wandseitig im oberen Bereich des Grundprofils um die Ecke herum flach aufgeklebt:

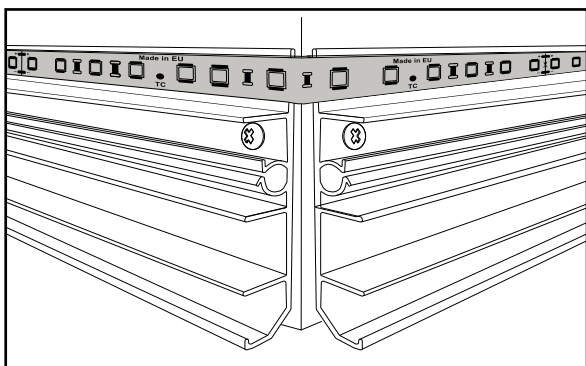

Haben Sie Fragen zum Produkt? Dann rufen Sie uns gern an unter: +49 3643/ 4170-711 oder schreiben Sie uns eine E-Mail: [info@doellken-profiles.com](mailto:info@doellken-profiles.com)



## 7 Montage des Deckprofils

- Hinweise zur Montage des Deckprofils finden Sie in der Verarbeitungsanleitung „Cubica Light System (Grund- und Deckprofil)“ bzw. online unter [www.licht-sockelleiste.de](http://www.licht-sockelleiste.de)



Einfach mit dem Smartphone scannen

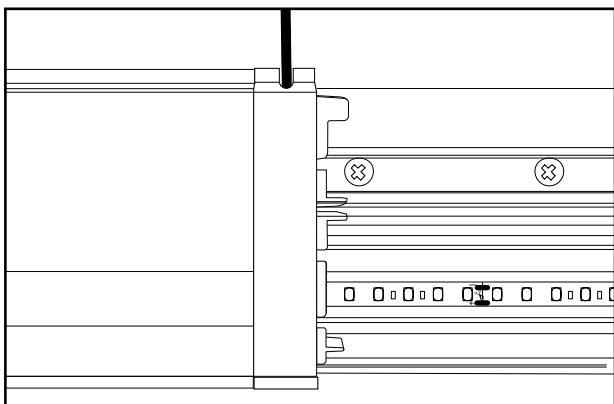
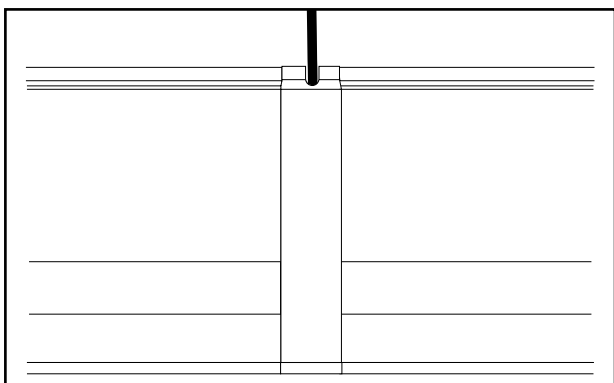

## Sollte das LED-Band vor bzw. nach der Verlegung nicht leuchten, prüfen Sie bitte, ...

... ob das LED Band Kontakt mit sich selbst (also in sich verdreht) oder einer anderen metallischen (leitenden) Oberfläche hat (Kurzschluss)

... ob das Netzteil eingesteckt ist (in eine funktionierende Steckdose, bei Steckdosenleisten mit Schalter: selbigen prüfen, ob er angeschaltet ist) und das Netzteil mit dem Y-Verteilkabel (oder LED-Anschlusskabel) verbunden ist

... ob der Stecker von dem LED-Anschlusskabel mit dem Verbinder (PTF) richtig mit dem LED Band verbunden ist

Dabei prüfen ob, ...

- die Seite mit dem schwarzen Draht auf dem Kontakt liegt, der auf dem Band mit (-) „Minus“ gekennzeichnet ist. Dementsprechend roter Draht an Plus (+24V).
- der PTF-Stecker (Verbinder) richtig herum gedreht ist. Das Band kann oben und unten angeschlossen werden, um die Polung drehen zu können (siehe 1. Punkt). Der PTF-Stecker hat Kontakte auf der „dickeren“ Seite, d.h. wenn der Stecker gedreht werden muss, müssen u. U. die Kontakte auf der Unterseite des LED Bandes benutzt werden. Dort muss dann aber vorher das Doppelklebeband an der Stelle entfernt werden.
- der Stecker beim Anschließen oder Verkleben herausgerutscht ist. Wenn man den Stecker zudrückt, drückt sich ein Dorn durch das Band, um dies zu verhindern.

Sie haben Fragen oder Probleme bei der Montage bzw. Installation?

Schauen Sie doch mal in unser Verarbeitungsvideo oder rufen Sie uns an unter: +49 3643/ 4170-711.



## Allgemeine Installationshinweise

Bitte beachten Sie alle nachfolgenden Installationshinweise. Ein Nichtbeachten führt zum Erlöschen der Garantieansprüche.

- Biegeradius horizontal (Band flach)  $\geq 200$  mm
- Biegeradius vertikal (Band aufrecht)  $\geq 50$  mm
- Bänder nicht knicken
- Bänder während der Installation nicht verdrillen
- das aufgerollte LED-Modul nicht werfen, sondern auf einer horizontalen Fläche gleichmäßig entrollen
- Krafteinwirkung, Zugbelastung oder sonstige mechanische Einflüsse im Bereich des Anschlusses ist während der Installation zu vermeiden und durch entsprechende Sicherung der Kabel im installierten Zustand komplett auszuschließen
- Während der Installation mechanische Einflüsse auf jeden Bereich des Produkts vermeiden
- Bei der Installation von Längen über 1,5 m ist erhöhte Sorgfalt walten zu lassen, sodass die Leiterfilme bzw. elektronischen Komponenten nicht beschädigt werden
- Aufgrund der eingesetzten Materialien sind Längenausdehnungen von bis zu  $\pm 2$  mm je Meter pro 10 Kelvin Temperaturdifferenz möglich

## Elektrische Inbetriebnahme

- Hinsichtlich der Verdrahtung der LED-Module mit Controllern und Vorschaltgeräten ist das jeweilige Datenblatt des Produkts sowie die Vorgaben der Hersteller der jeweiligen Elektronik bindend.

## Sicherheitshinweise

- Die Installation der Produkte muss unter Beachtung der vorliegenden Anleitungen, technischen Datenblätter sowie Einhaltung aller nationalen gesetzlichen Vorgaben und Normen erfolgen
- Döllken Profiles übernimmt keinerlei Haftung für durch unsachgemäße Handhabung entstandene Schäden bei Montage oder generellem Einsatz der Produkte.
- Selbst durchgeführte Änderungen an den Produkten führen zum Erlöschen der gültigen Zertifikate und Garantievereinbarungen
- Die Verbindung zur Netzspannung muss zwingend vor jeder Installation oder Wartungsarbeit an den Produkten unterbrochen werden
- Es ist darauf zu achten, dass die Verbindung von Anschlusskabel zu Spannungsversorgung/Steuerungseinheit entsprechend der benötigten Schutzart des Installationsortes ausgeführt ist
- Die genutzte Elektronik muss zu den entsprechenden, leistungsbezogenen Daten der individuellen Modullängen genügen
- Die LED-Module sollten nur mit SELV-Betriebsgeräten betrieben werden, die das CE-Zeichen tragen und die Konformität nach mindestens der Norm EN-61347-2-13 bestätigen. Betriebsgeräte sollten folgende Schutzmaßnahmen aufweisen: Kurzschlusschutz, Überlastschutz und Übertemperaturschutz. Achten Sie dabei auf das Prüfzeichen eines unabhängigen berechtigten Prüfinstitutes
- Nur die elektrische Parallelschaltung ermöglicht einen sicheren Betriebszustand. Von der elektrischen Reihenschaltung der LED-Module wird ausdrücklich abgeraten. Unsymmetrische Spannungsabfälle können zu einer starken Überlastung und Zerstörung einzelner Module führen
- Vermeiden Sie elektrostatische Entladungen (ESD) bei der Installation

Batterien und Akkus dürfen nicht in den Hausmüll!

RoHS



# Installation instruction



## Cubica Light System Starter-Set

ENG

For the installation you need:



Döllken  
skirting scissors



Screwdriver



Side cutters or  
electrician's pliers



Pliers

5905392

# Döllken Profiles

SURTECO GROUP



# Cubica Light System Starter Set

Consisting of:

- A** LED tape (5 m)
- B** Extension cable
- C** Connector (LED tape to cable) (2 pieces)
- D** Connector (LED tape to LED tape)
- E** LED connection cable (2 pieces)
- F** Y-distribution cable
- G** Power supply (transformer for 230 V socket, designed for max. 7.2 m LED-tape)



Plug & Play

Additionally available

(not included in the starter set):

Control set with **H** radio plug and

**I** radio switch incl. battery (CR2032)



**H**



**I**

Our processing videos for this  
can be found online:

[www.cubica-light.de](http://www.cubica-light.de)



## Use

- Light system for the skirting board "Cubica Light System"
- Starter set is only intended for a total length of 5 metre LED tape

## Notes about the LED tape

- use unprotected conductor film exclusively for installation in the skirting board
- not suitable for damp locations
- LED tape is equipped with self-adhesive

## Mounting of the base and cover profiles

The mounting instructions for the base and cover profiles can be found online [www.licht-sockelleiste.de](http://www.licht-sockelleiste.de), in the app or in our download center at [www.doellken-profiles.com](http://www.doellken-profiles.com).



## Procedure for mounting the LED strip

**Attention: The power supply is designed for a maximum of 7.2 m LED tape! Before the LED tape is cut and glued, a function test should be carried out!**

On pages 10-12 you will find a list of possible sources of error in the event of malfunctions as well as general installation and safety instructions.

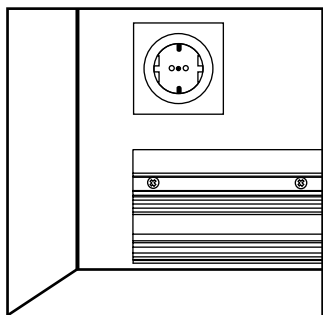

- Cable connection on the side of the belt (socket is located in the corner of the room)

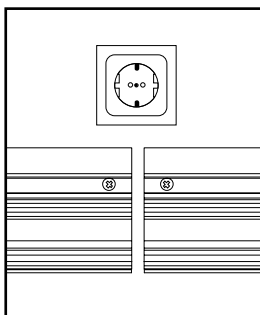

- Cable connection centrally (socket between two profiles)

## 2 Cases of application during installation: Function test before laying

Before laying, peel off about 2 cm of protective film of the applied fixing tape from the LED tape and place it in the connector (C LED tape to cable connector).

Insert LED connection cable (E) with correct polarity and press shut with pliers. Connect the power supply unit (G) to perform a function test.

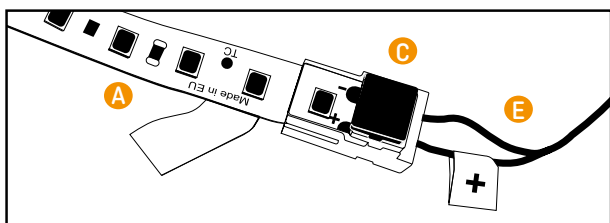
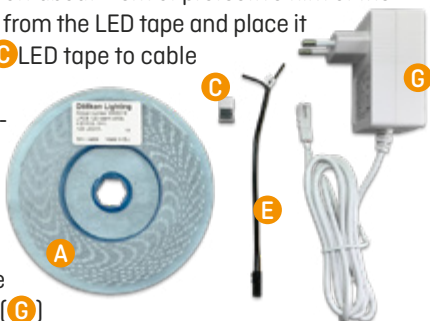

## 3 Cut LED tape to desired length

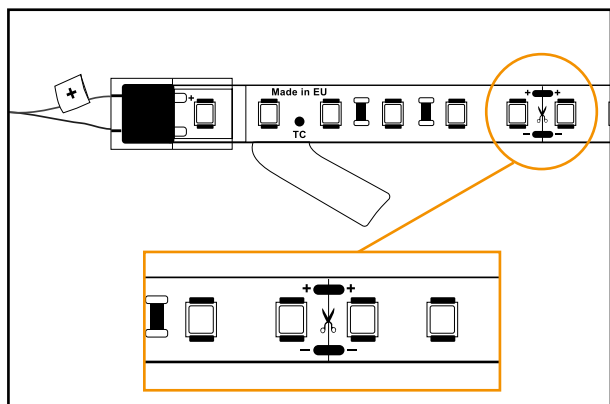

- cut the LED tape at the marking (every 5 cm possible) with side cutters or electrician's pliers
- **ATTENTION: cut only at the intended marking cut, otherwise the 5cm section is no longer functional!**



4 Starting at the intended position at the beginning of the profile (base profile recess 1 cm), the LED tape is glued evenly into the base profile using the applied fixing tape - remove the protective film of the applied fixing tape step by step.

4a Direct connection of a single LED strip to the power supply

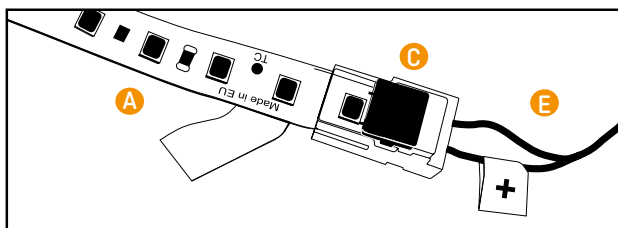
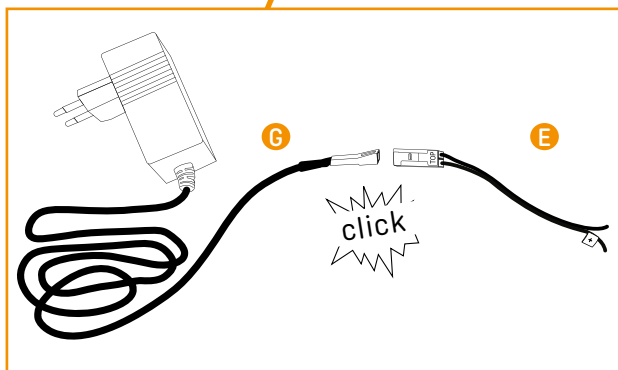
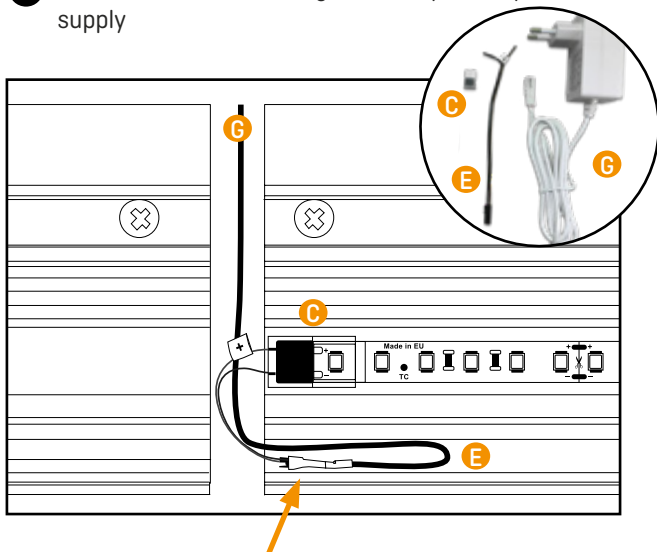

#### 4b Connection of a second LED strip using the Y-distribution cable

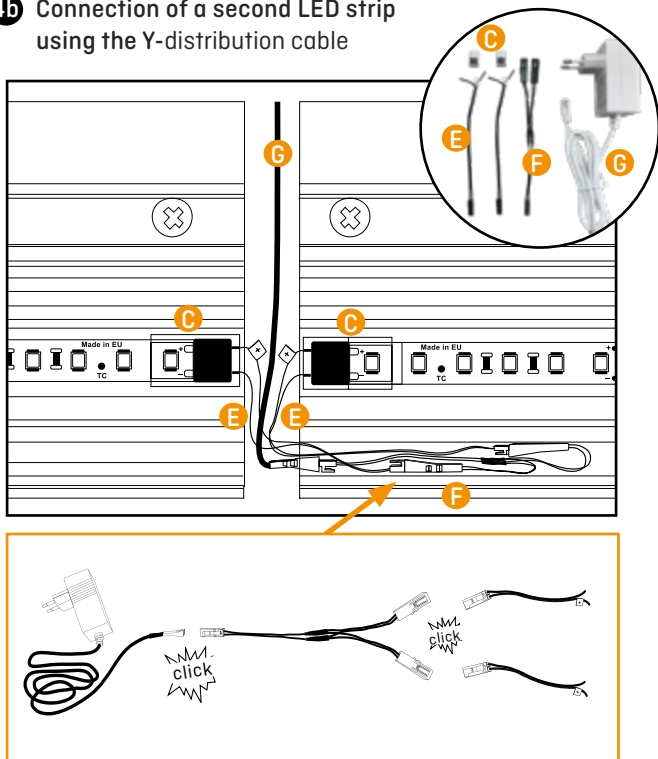

**i** LED connection cables can also be shortened slightly as needed to better stow the cables in the base profile.

- connect Y-distribution cable (F) and LED connecting cables (E)
- Cut both LED strips to the desired length (analogous to step 3)
- Perform function test (analog step 2)
- Glue the LED strips evenly into the base profile using the applied fixing tape - remove the protective film of the applied fixing tape step by step
- The second LED strip can be connected in the same way as in point 2 of the processing instructions.
- connect Y-distribution cable (F) with power supply plug (G) and place it in the lower part of the base profile
- Renewed function test before cover profile is mounted

#### ATTENTION:

The power supply is designed for max. 7.2 m LED tape!

**4c** Connection of another LED strip using the Y-distribution cable and 2.5 meter extension cable

The power supply is designed for a maximum of 7.2 m LED tape!

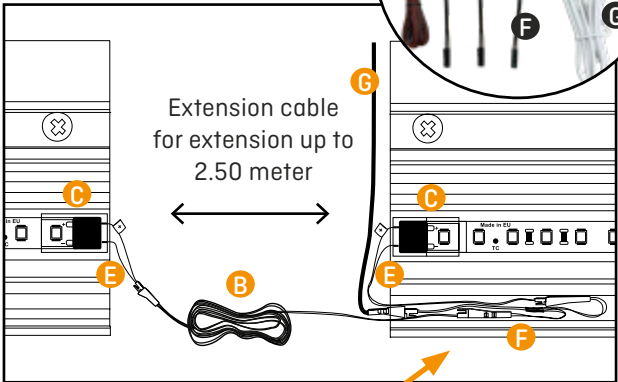
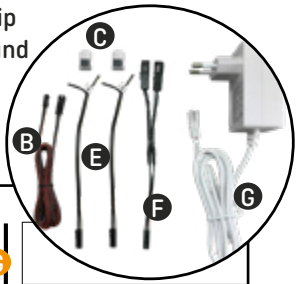

**i** For the extension of the Y-distribution cable, the extension cable (e.g. for laying the cable behind a cabinet) is required.

- connect Y-distribution cable (F) directly to LED connection cable (E) and connect first LED tape
- to the second wire of the Y-distribution cable (F) insert the extension-cable(B) and connect a second LED ribbon with another LED connection cable (E)
- Cut LED strips to desired length [analog step 3]
- Perform function test [analog step 2]
- Glue the LED tape evenly into the base profile using the applied fixing tape - remove the protective film of the applied fixing tape step by step.
- connect Y-distribution cable (F) with power supply plug (G) and place cables in the lower part of the base profile
- Before the cover profile is mounted, repeat the function test.

## 5 Connection LED strips via corners

- It is essential to ensure that the LED tape is laid evenly and loosely in the area of external and internal corners. It must not be kinked and pulled (see bending radius “General installation instructions”).

## 6 Use of connectors

### Connector [LED tape to cable] (C)

- for connecting LED strips and LED connection cables



### Connector [LED tape to LED tape] (D)

- Can be used to continue LED tape sections to create a seamless connection



### Positioning of the LED strip “Cubica LS Light up”:

- when installing external corners of Cubica LS Light up, the LED strip is glued flat on the wall side in the upper part of the base profile around the corner:

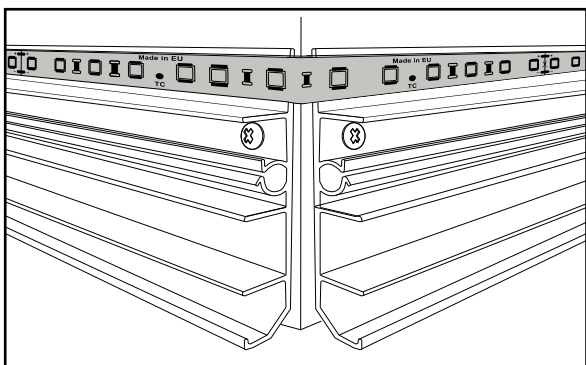

Do you have any questions about the product?  
Then please feel free to call us at: +49 3643/ 4170-711  
or send us an e-mail: [info@doellken-profiles.com](mailto:info@doellken-profiles.com)

## 7 Mounting of the cover profile

- Instructions for mounting the cover profile can be found in the processing instructions “Cubica Light System (base and cover profile)” or online [www.cubica-light.de/en](http://www.cubica-light.de/en)



Just scan with  
your smartphone

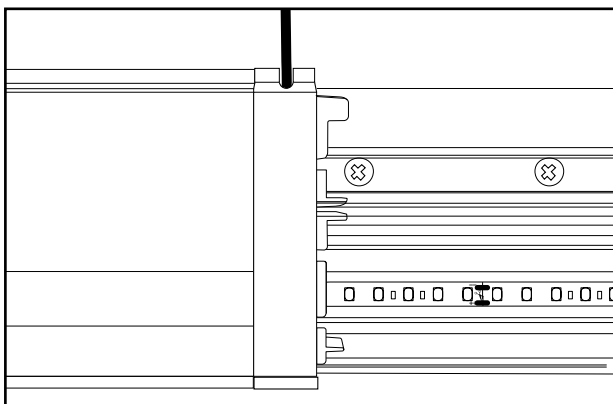
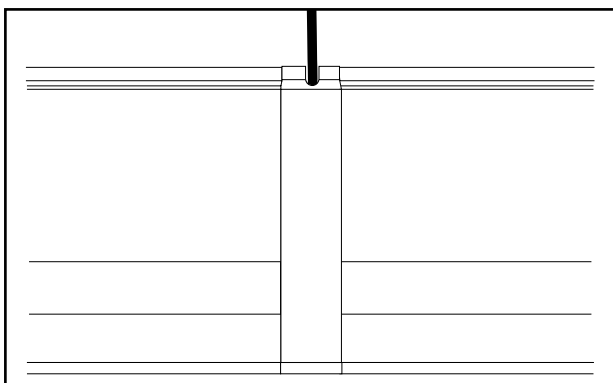

## If the LED strip is not lit before or after the installation, please check ...

... whether the LED strip has contact with itself (i.e. whether it is twisted) or with another metallic (conductive) surface (short circuit)

... whether the power supply unit is plugged in (into a functioning socket; in the case of socket strips with a switch: check whether the switch is switched on) and check whether the power supply unit is connected with the Y-distribution cable (or LED connection cable)

... whether the plug of the LED connecting cables with the Connector (PTF) is properly connected with the LED strip

Check whether ...

- the side with the black wire is applied to the contact that is labelled with [-] "minus" on the strip. Correspondingly red wire on plus [+24V].
- the Connector/PTF plug is turned to the right side. The strip can be connected at the top and bottom, in order to be able to switch the polarity (see item 1). The Connector/PTF plug is provided with contacts on the "thicker" side, i.e. if the plug has to be turned, you might have to use the contacts on the bottom side of the LED strip. However, then you'll have to remove the double-sided tape there first.
- the plug has slipped out during the glueing process or while the connection was made. If you squeeze the plug, a mandrel will push through the strip in order to prevent this.

Do you have questions or problems with the installation?

Have a look at our processing video or call us at:  
+49 3643/ 4170-711.



## General installation instructions

Please note the following installation instructions.  
Non-compliance results in expiry of guarantee claims.

- horizontal bending radius should not be less than  $\geq 200$  mm
- vertical bending radius should not be less than  $\geq 50$  mm
- Do not bend the modules at sharp angles
- Do not twist the strips during the installation
- Do not throw the roll but unwind evenly, but roll out evenly on a horizontal surface
- Avoid bringing force to bear on or tensioning the connections of the strips during installation and secure the wiring to fully exclude this after installation
- Avoid bringing mechanical forces to bear on any part of the product during installation
- Exercise particular care when installing lengths in excess of 1.5 m to prevent damage to the conducting foil or electronic components
- The materials used will allow changes in length of up to  $\pm 2$  mm/m per 10 K temperature difference

## Electrical commissioning

- The specific product data sheet and the specifications by the manufacturers of electronic equipment are binding in terms of the wiring of LED modules to controllers and upstream devices

## Safety instructions

- Installation of the products shall be carried out exclusively by suitably qualified electrical technicians and with due regard to these instructions, the technical data sheets and compliant with all national standards and statutory requirements
- Döllken Profiles accepts no liability for damage caused by improper handling during installation or general deployment of the product
- Any unauthorised changes to the products will render relevant certificates and warranty agreements null and void
- Be sure to isolate from mains voltage before installation or servicing
- Ensure that the connection of the connecting cable to mains supply/controller complies with the wiring regulations at your location
- The electronic supply must be in agreement with the given power requirements for the specific module lengths. For individual specifications, please refer to the technical datasheets for the specific product version
- The LED modules should only be operated with SELV controllers carrying the CE mark and complying at least with EN-61347-2-13. The controllers should include the following protection: Short-circuit, overload and over-temperature protection. Ensure that the test mark is that of an independent authorised test institution
- Safe operation is ensured only by electrical connection in parallel. Series connection of the LED modules is expressly not recommended
- Non-symmetric voltage drops may result in serious overloading and the destruction of individual modules
- Prevent electrostatic discharges (ESD) during installation

Batteries and accumulators must not be disposed of in the household waste.



RoHS



Mit Erscheinen dieser Version werden alle vorherigen Versionen ungültig.

Publication of this version shall render all prior versions invalid.

Letztes Update: 14.09.2023 / Last update: 14.09.2023

**Döllken Profiles GmbH**  
Industriestraße 1  
59199 Bönen  
Follow us on   

T: +49 3643 4170 711  
F: +49 3643 4170 330  
[info@doellken-profiles.com](mailto:info@doellken-profiles.com)  
[www.doellken-profiles.com](http://www.doellken-profiles.com)